



Alumil

Alumil  SUPREME
S650 PHOS

PHOS means Light PHOS bedeutet Licht

“Architecture is the learned game, correct and magnificent, of forms assembled in the light.”

“Architektur ist das kunstvolle, korrekte und großartige Spiel der unter dem Licht versammelten Baukörper.”

Le Corbusier

Feel like living outdoors

Das Gefühl im Freien zu wohnen

SUPREME S650 PHOS is the ideal choice for sliding windows with wide glazing surfaces mounted in aluminium frames that are totally flush to the ceiling and the floor. Thus, the system offers to the users the sense of freedom and direct interaction with the external environment. SUPREME S650 PHOS can be operated either manually or automatically (version SUPREME S650 e-Motion).

SUPREME S650 PHOS ist die ideale Wahl für Schiebefenster mit breiten Verglasungsflächen, die in Aluminiumrahmen montiert sind und die in Boden, Decke und Mauerwerk völlig verdeckt liegen. So bietet das System den Einwohnern ein Gefühl von Freiheit, dank der direkten Interaktion mit der äußeren Umgebung. SUPREME S650 PHOS kann manuell oder automatisiert (Version SUPREME S650 e-Motion) betrieben werden.

SUPREME S650 PHOS

DESIGN PHILOSOPHY & CHARACTERISTICS 4
DESIGN PHILOSOPHIE & EIGENSCHAFTEN

SENSE OF FREEDOM 6
GEFÜHL VON FREIHEIT

ATTENTION TO DETAIL 8
DETAILGENAUIGKEIT

ATTENTION TO SAFETY 10
KONZENTRIERT AUF SICHERHEIT

SECTIONS 12
SCHNITTE

SUPREME S650 e-MOTION

FUNCTIONALITY, CREDIBILITY AND COMFORT 22
FUNKTIONALITÄT, ZUVERLÄSSIGKEIT UND KOMFORT

SECTIONS 24
SCHNITTE

APPLICATIONS 28
ANWENDUNGEN

PERFORMANCES 30
LEISTUNGEN



ALUMIL's sliding thermal insulating system SUPREME S650 PHOS is the ideal solution for projects requiring wide spans with minimal aluminium sight lines. Wide yet elegant glazing surfaces are achieved while maintaining high functionality, performances and minimal architectural design.

- / All the aluminum profiles are totally concealed in wall so as to maximize natural light.
- / Only 25 mm visible aluminium face width at the interlocking profile.
- / Extra concealed profiles available for water drainage.
- / Stainless steel rollers for smooth sliding & maximum functionality with high tolerance in corrosion.
- / For all parallel sliding typologies including the corner constructions.
- / Special profiles for the implementation of multi-sash typologies.
- / Alternative version for top-mounted installation.

Technical characteristics

Visible aluminium face width	Concealed profiles
Frame height	59 mm
Frame width	164 mm
Sash height	22/32 mm
Sash width	62 mm
Interlocking profile width	25 mm
Sash weight	Up to 600 Kg
Glazing	45 mm
Insulation	Polyamides, PVC

Das neue wärmegeämmte Schiebesystem SUPREME S650 PHOS ist die ideale Lösung für die Abdeckung größerer Öffnungen und gibt die Möglichkeit für besonders elegante Konstruktionen mit hoher Funktionalität, ausgezeichneten Leistungen und minimalistischer Architektur.

- / Das Rahmensystem lässt sich komplett in das Mauerwerk integrieren und erlaubt so maximalen Lichtdurchlass.
- / Die Ansichtsbreite des Aluminiumprofils beträgt nur 25 mm an der Überlappung der Schiebeflügel.
- / Verdeckte Ansatzprofile erlauben eine bessere Wasserableitung.
- / Edelstahlrollen garantieren ein reibungsloses Gleiten und maximale Funktionalität.
- / Alle Schiebeschemata einschließlich Eckkonstruktionen sind möglich.
- / Spezialprofile erlauben mehrgleisige Konstruktionen.
- / Alternative Ausführung für Aufputzmontage.

Technische Daten

Sichtbare Ansichtsbreite	Ganz verdeckt liegende Profile
Führungsschienehöhe	59 mm
Führungsschienebreite	164 mm
Flügelhöhe	22 / 32 mm
Flügelbreite	62 mm
Mittelstossbreite	25 mm
Flügelgewicht	Bis zu 600 Kg
Glasstärke	45 mm
Wärmedämmung	Polyamide, PVC

Sense of freedom

Gefühl von Freiheit



The system's main advantage is the improvement of living conditions by maximizing the natural lighting and minimizing the visible aluminum face width, which makes the residents feel closer to the external environment and increases their sense of freedom.

The limits between interior and exterior are eliminated, as the only visible aluminium width is 25 mm at the interlocking profile.

In addition, the reinforced interlocking profile apart from aesthetics and functionality, offers robustness to the structure and resistance to wind loads for higher sashes.

Ein weiteres Merkmal des Systems ist die Minimalisierung des sichtbaren Aluminiumrahmens, was einen erhöhten Lichtdurchlass und eine unmittelbare Verbindung zur Außenwelt ermöglicht. Somit, trägt das System zur Steigerung des Freiheitsgefühls und der Lebensqualität deutlich bei.

Die Grenzen zwischen der inneren- und äußeren Umgebung schmelzen, dank der sehr schmalen Ansicht des Mittelstoßes mit einer Breite von nur 25 mm.

Weiterhin, bietet der verstärkte Mittelstoß neben Ästhetik und Funktionalität auch hohe Robustheit, mit hoher Widerstandsfähigkeit gegen Windlast bei größeren Konstruktionen.

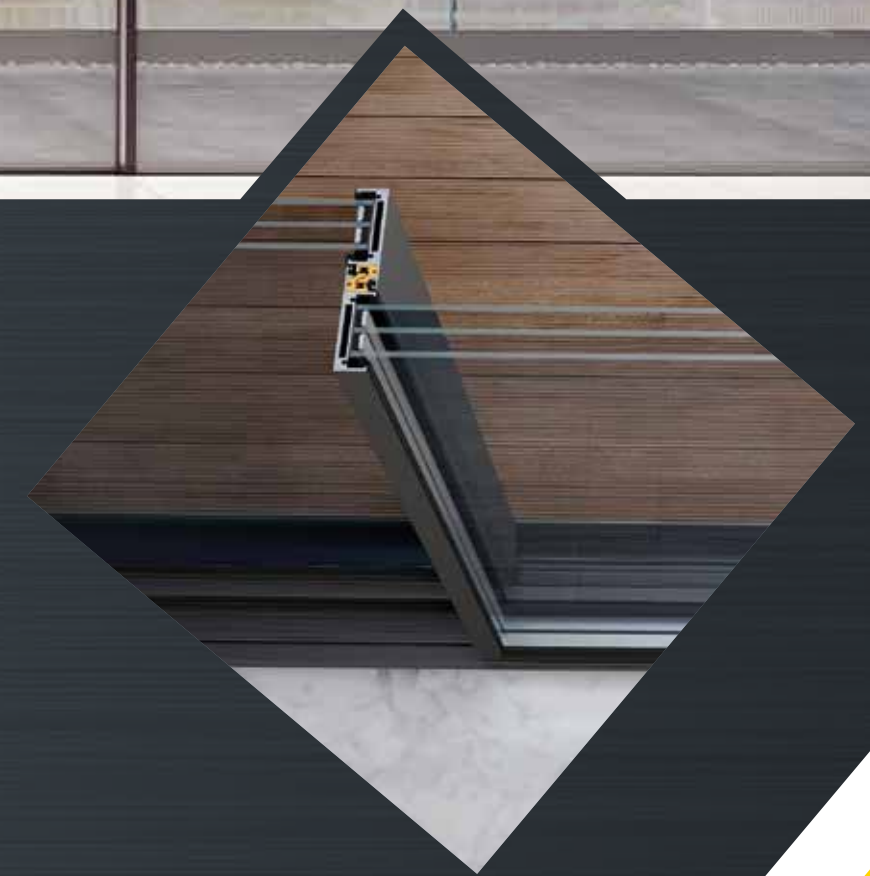

Attention to detail

Detailgenauigkeit

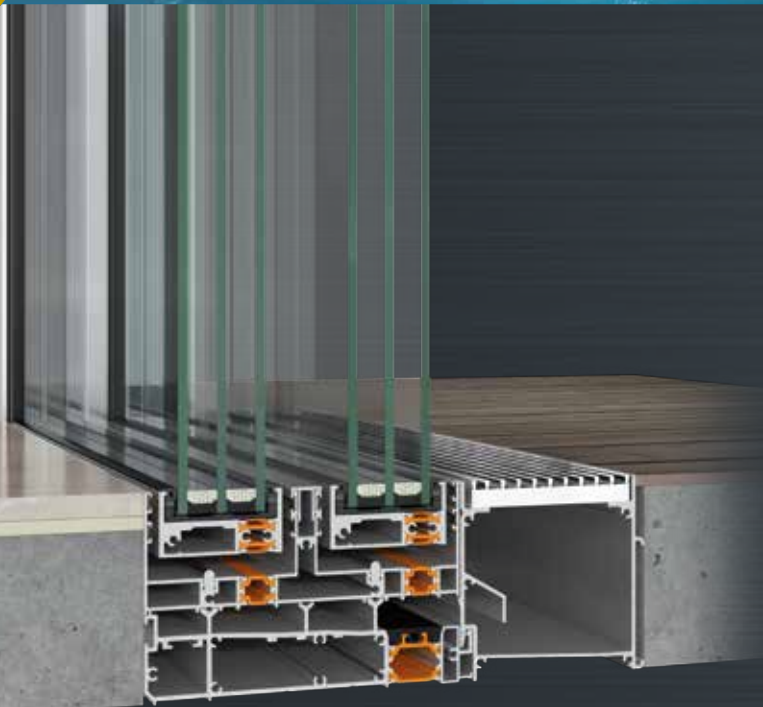

SUPREME S650 PHOS offers a unique combination of elegance and functionality, satisfying even the most demanding requirements.

Its minimal design along with the wide glazing surfaces enhance maximum visibility and natural light by using TOTALLY concealed profiles into the walls, the floor and the ceiling.

SUPREME S650 PHOS bietet eine einzigartige Kombination von Eleganz und Funktionalität, die auch den anspruchsvollsten Anforderungen gerecht wird.

Das minimalistische Design und die breiten Verglasungen erhöhen die maximale Aussicht und den natürlichen Lichteinfall, durch die Verwendung von VÖLLIG verdeckten Profilen im Mauerwerk, im Boden und der Decke.

Alternative version for top-mounted installation with a low threshold, a flat track that is addressing safety issues for easy and safe access to children, elders and people with special needs.

A more flexible solution ideal for renovations with innovative water drainage.

Alternative Version für Aufputzmontage mit einer besonders niedrigen Laufschiene, für einfachen und sicheren Zugang von und zum Gebäudeinneren für Kinder, Ältere und Menschen mit Behinderungen.

Eine flexible Lösung mit innovativen Wasserablauf die ideal für Renovierungen ist.



Attention to safety

Konzentriert auf Sicherheit



Handles

ALUMIL handles with unique design offer high security as they are lockable with key placed on the handle level. In addition, they are very easy to install after transportation on site and can be easily removed for maintenance.

Griffe

ALUMIL Griffe mit einzigartigem Design, bieten hohe Sicherheit da sie auch mit Schlüssel, in Griffhöhe, abschließbar sind. Weiterhin, sind die Griffe sehr leicht installierbar, auch nach der Transportation im Einbauraum und können für Wartung leicht entfernt werden.

Rollers

Stainless steel rollers, ideal for seaside projects. For heavy duty constructions up to 600 Kg per sash, offering high functionality & smooth gliding of the sashes.

Certified performances tested according EN 13126-1 and EN 1670 for:

- ✓ Corrosion resistance ✓ Durability
- ✓ Static load ✓ Hardness

Roller

Edelstahlrollen, ideal für Projekte die sich direkt am Meer befinden. Für schwere Konstruktionen bis zu 600 Kg pro Flügel, mit hoher Funktionalität und einfacher Bewegung der Schiebeflügel.

Zertifizierte Leistung getestet nach EN 13126-1 und EN 1670 für:

- ✓ Korrosionsbeständigkeit ✓ Dauerhaftigkeit
- ✓ Statische Belastung ✓ Härte

Locking system

Locking system is very sophisticated and yet very robust engineered, offering multiple point locking, top-bottom with rod and on the vertical fixed frame with bolts and strikers.

Verriegelungssystem

Es handelt sich um ein sehr anspruchsvolles Schließsystem, das sehr robust konstruiert ist. Bietet mehrfache Verriegelung oben und unten und in der Mitte mit Speziell konstruierte Schubstange, Schließriegeln und Schließbleche.

Shading and insect protection

The minimal series SUPREME S650 PHOS is compatible with the automated vertical screen for shading or insect protection, which is ideal for wide spans of up to 6 m width and does not restrict the sight view.

It offers efficient protection against insects and includes a new technology that retains the insect-screen completely stretched for flawless operation over time.

Sonnen- und Insektenschutz

Die minimalistische Serie SUPREME S650 PHOS ist kompatibel mit dem automatisierten vertikalen Gittergewebe für Sonnen- und Insektenschutz, das ideal für Spannweiten von bis zu 6 m Breite ist und die Aussicht nach außen nicht begrenzt.

Es bietet einen hohen Schutz gegen Insekten und enthält eine neue Technologie die das Insektengitter immer gedehnt beibehält für einen einwandfreien Betrieb über die Zeit.



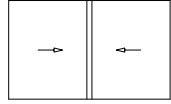

The innovative design of the concealed water drainage system offers excellent performance even under adverse weather conditions. Specially perforated profiles and accessories, assembled together, facilitate the water outflow.

Das innovative Design des verdeckten Wasserablaufsystems bietet auch unter extremen Witterungsbedingungen hervorragende Leistung. Speziell gelochte Profile und Zubehör vereinfachen zusammengebaut den verdeckten Wasserablauf.

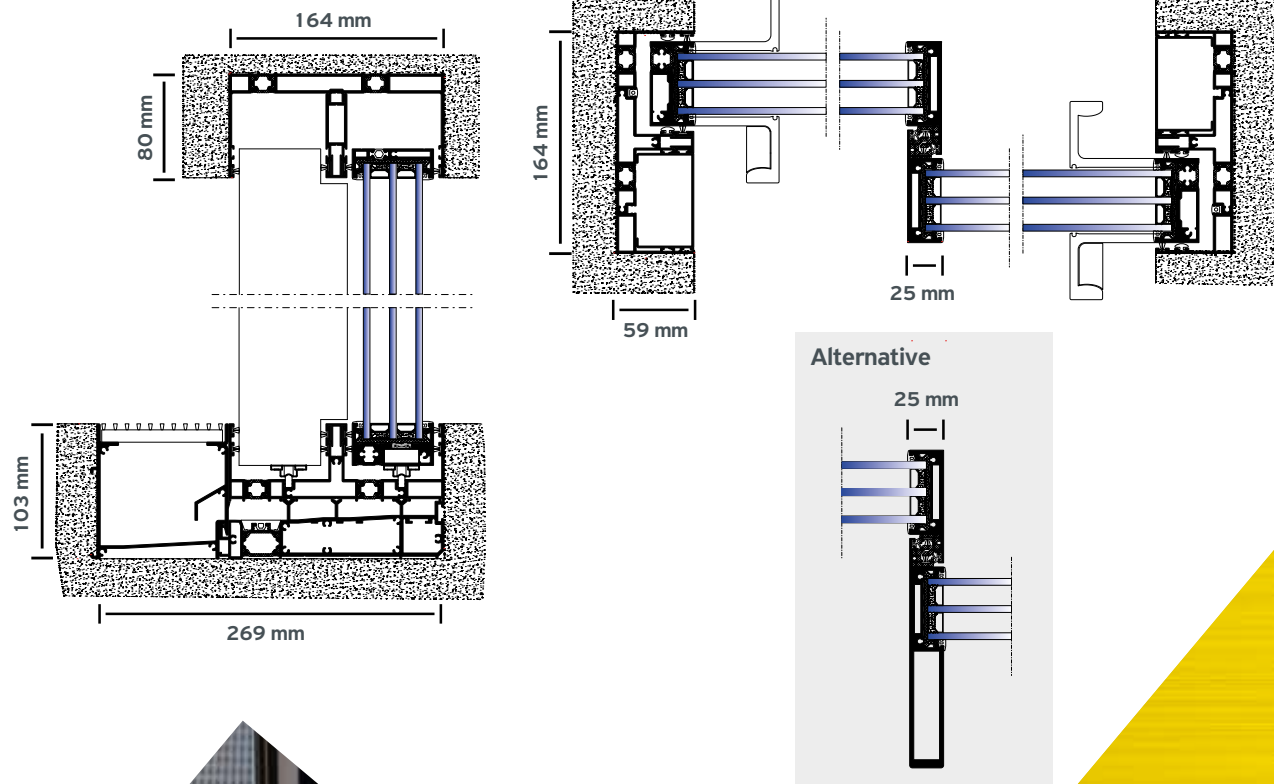

2 sashes / 2 track

low threshold / niedrige Laufschiene

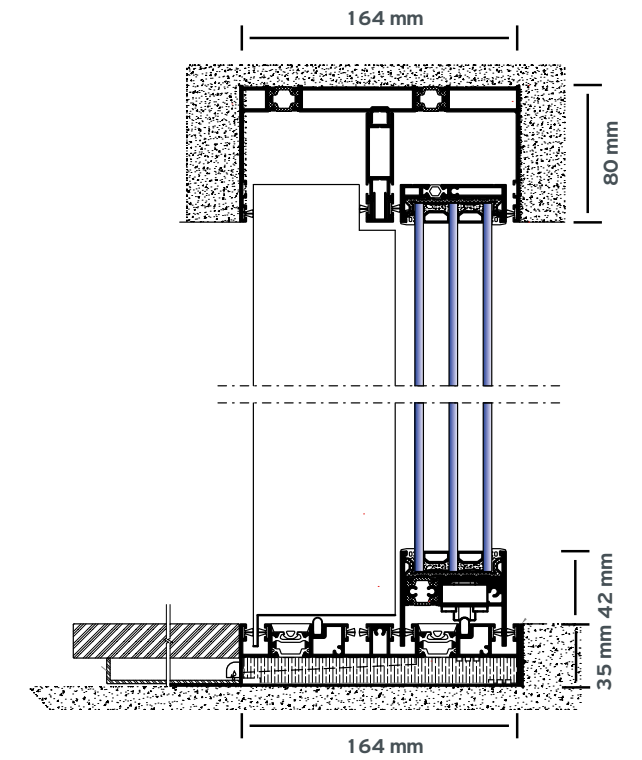
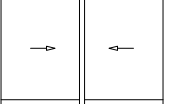

Even when the low threshold is selected for top-mounted installation, there is a special component for the concealed water drainage that offers high watertightness.

Auch wenn die niedrige Laufschiene für Aufputzmontage ausgewählt wird, ist ein spezielles Wasserablaufteil vorhanden, das den verdeckten Wasserablauf zur Außenseite der Konstruktion ermöglicht und so hohe Wasserdichtigkeit garantiert.

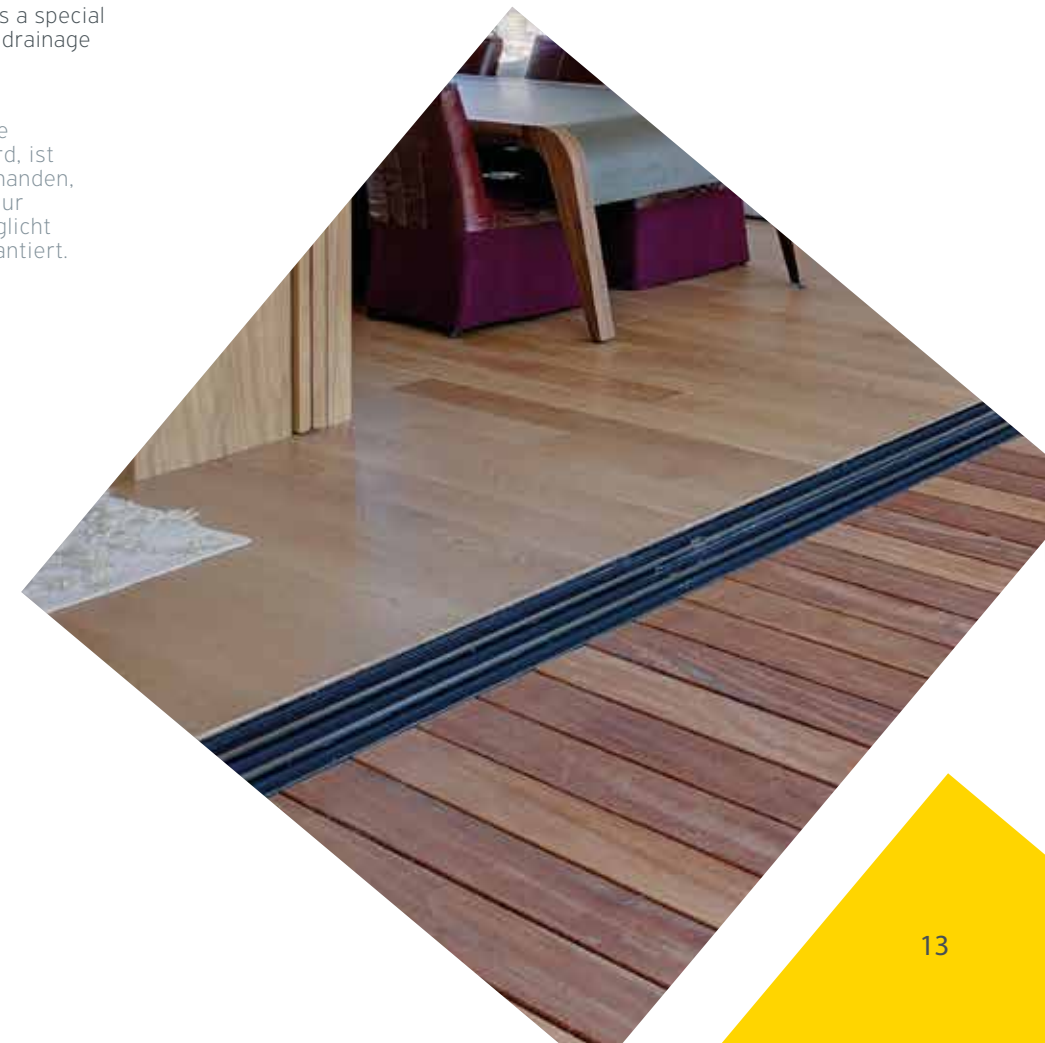

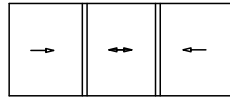

3 sashes / 3 track
low threshold / niedrige Laufschiene

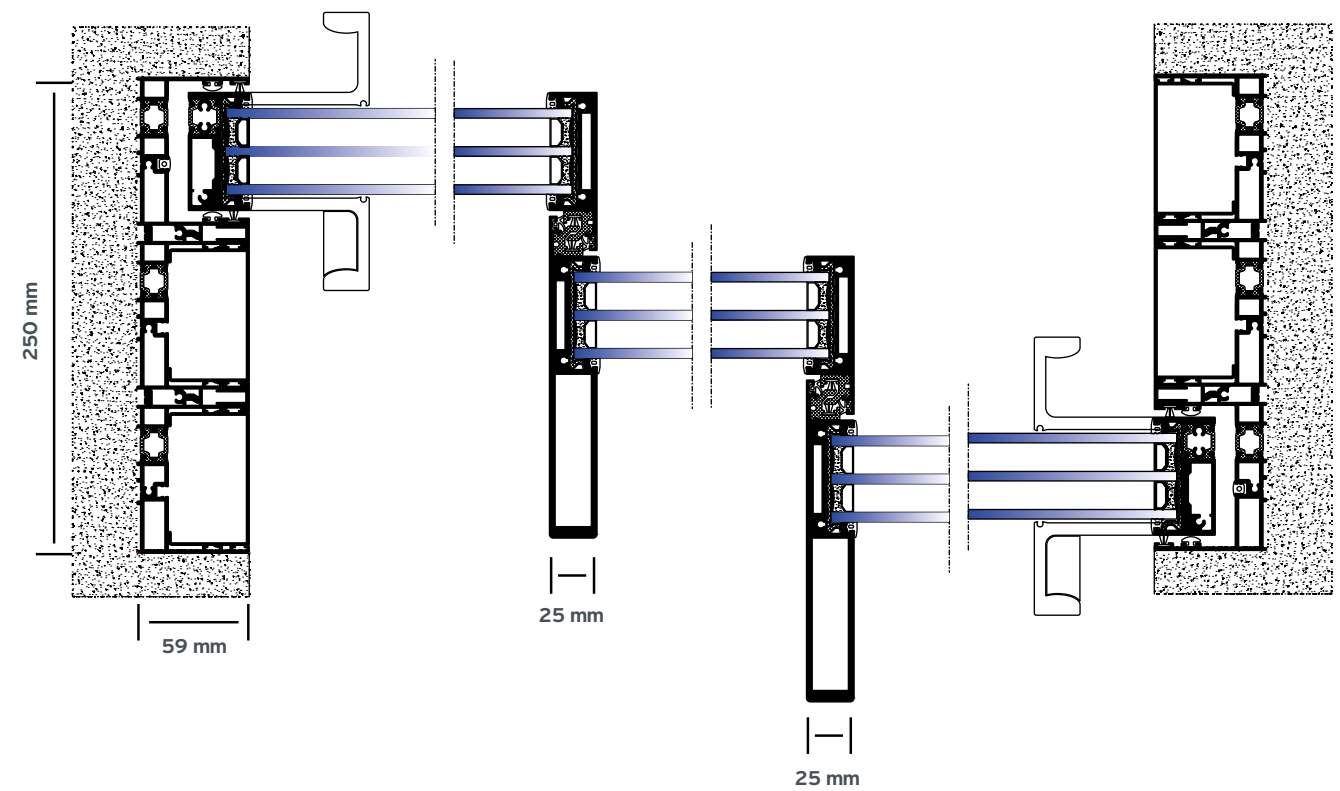
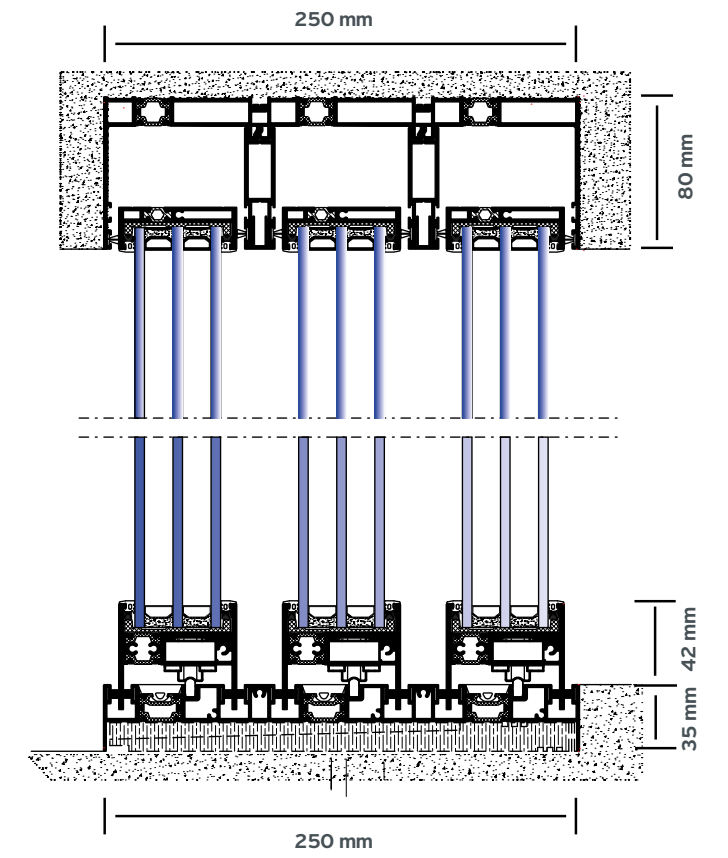
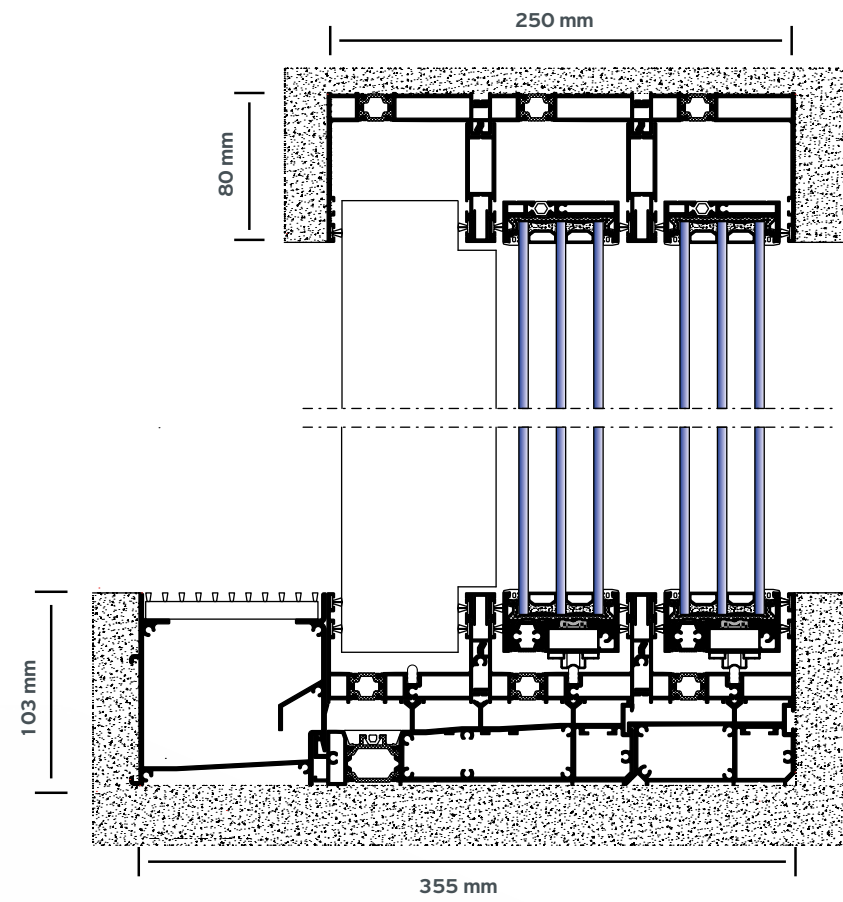

3 sashes / 3 track

Multi track

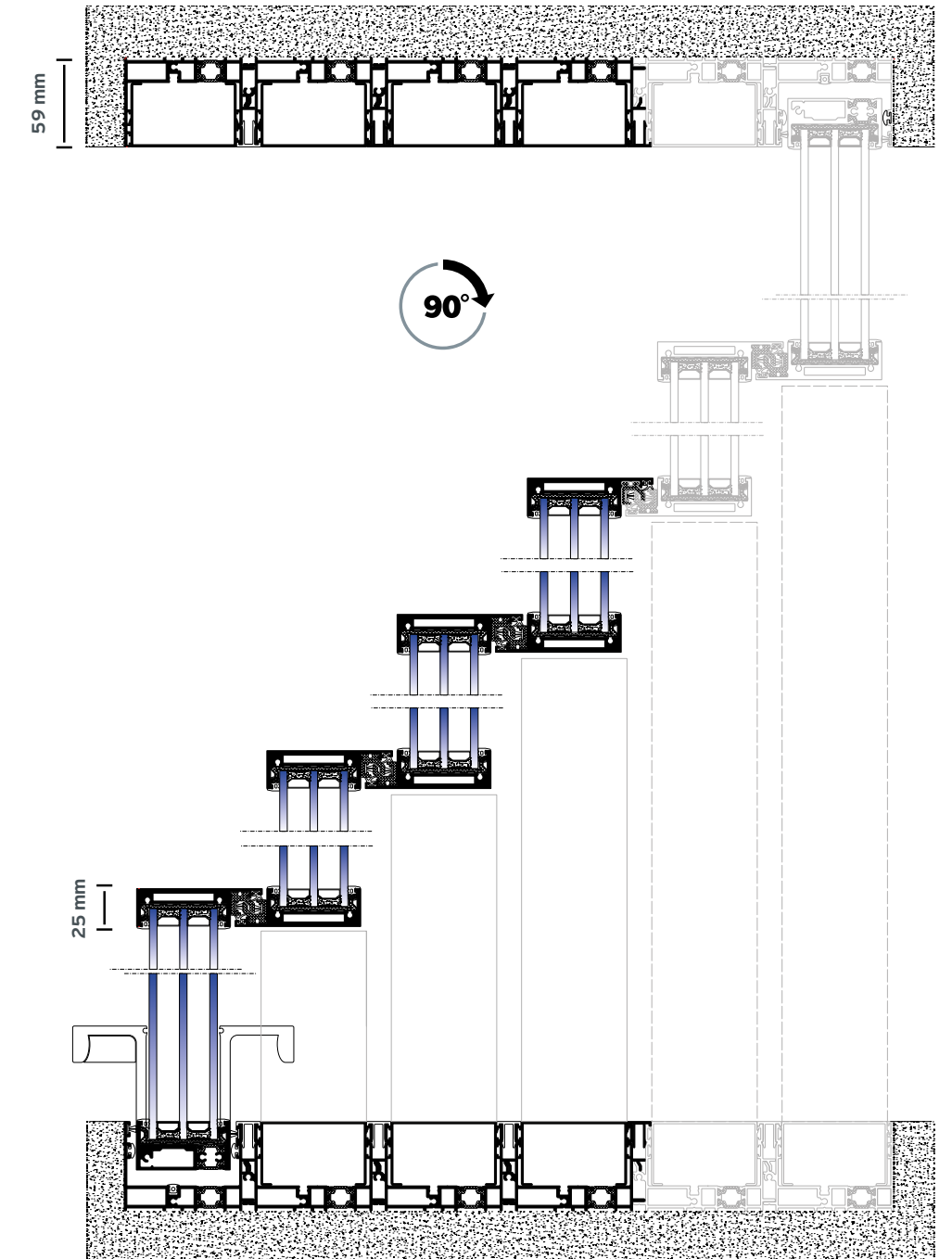
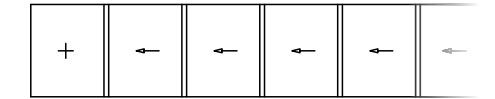
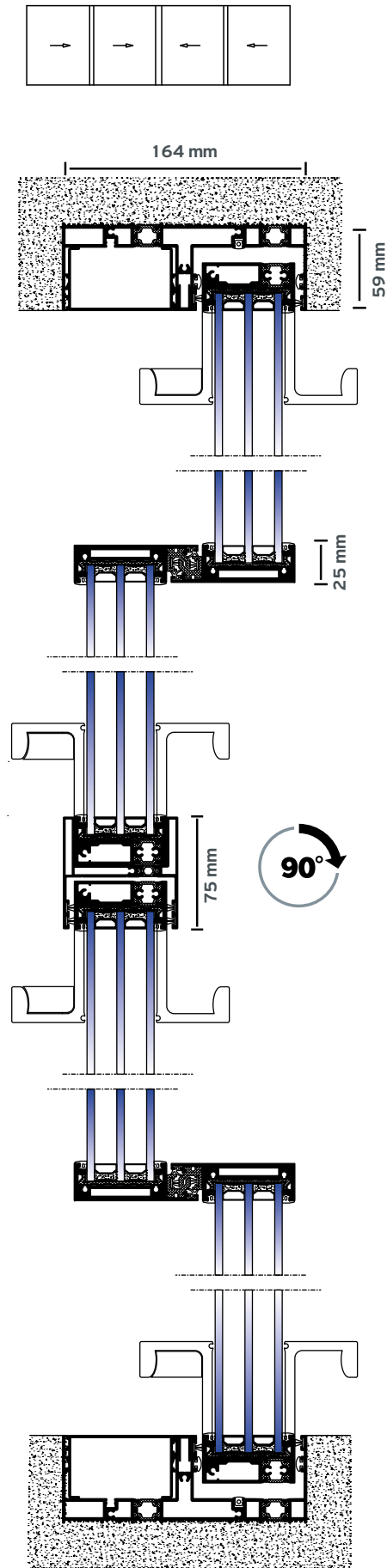

In order to cover wide spans, SUPREME S650 PHOS offers the ability of implementing multiple tracks with the specially designed profiles of the series.

Thus, the main advantage of the multi-sash typologies is that there is no limit at the number of the horizontal sliding sashes.

Um breite Spannweiten zu decken, bietet SUPREME S650 PHOS die Möglichkeit mehrere Laufschiene, mit Hilfe der speziell entwickelten Profile der Serie, einzusetzen.

So kann man mehrgleisige Konstruktionen erstellen und unendlich viele horizontale Schiebeflügel parallel nebeneinander installieren.

4 sashes / 2 track

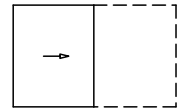

1 sash / 1 track

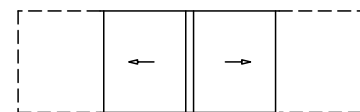
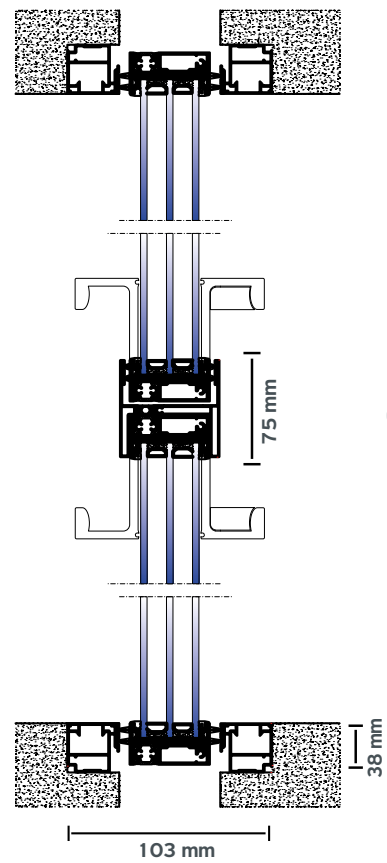
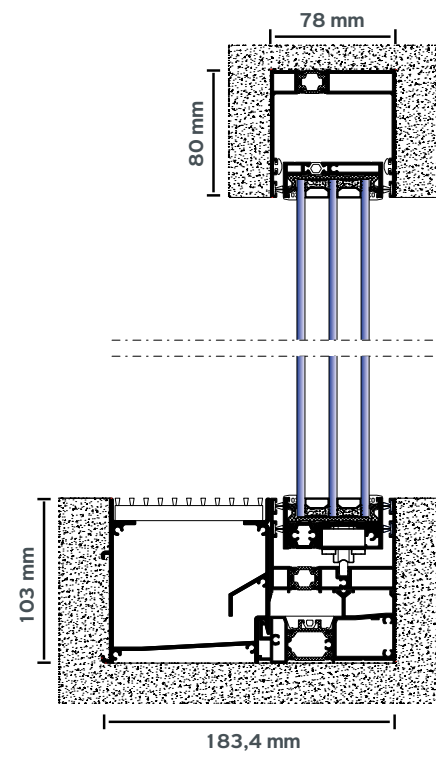
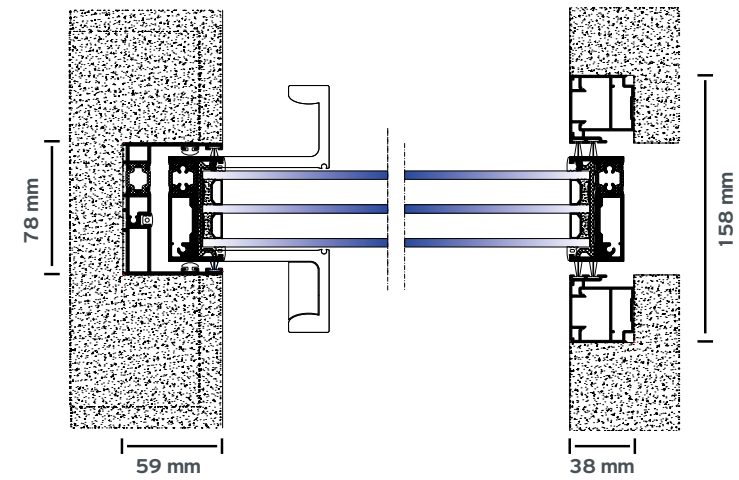

2 sashes / 1 track



Pocket window
1 sash / 1 track
2 sashes / 1 track

Pocket window
Multi track

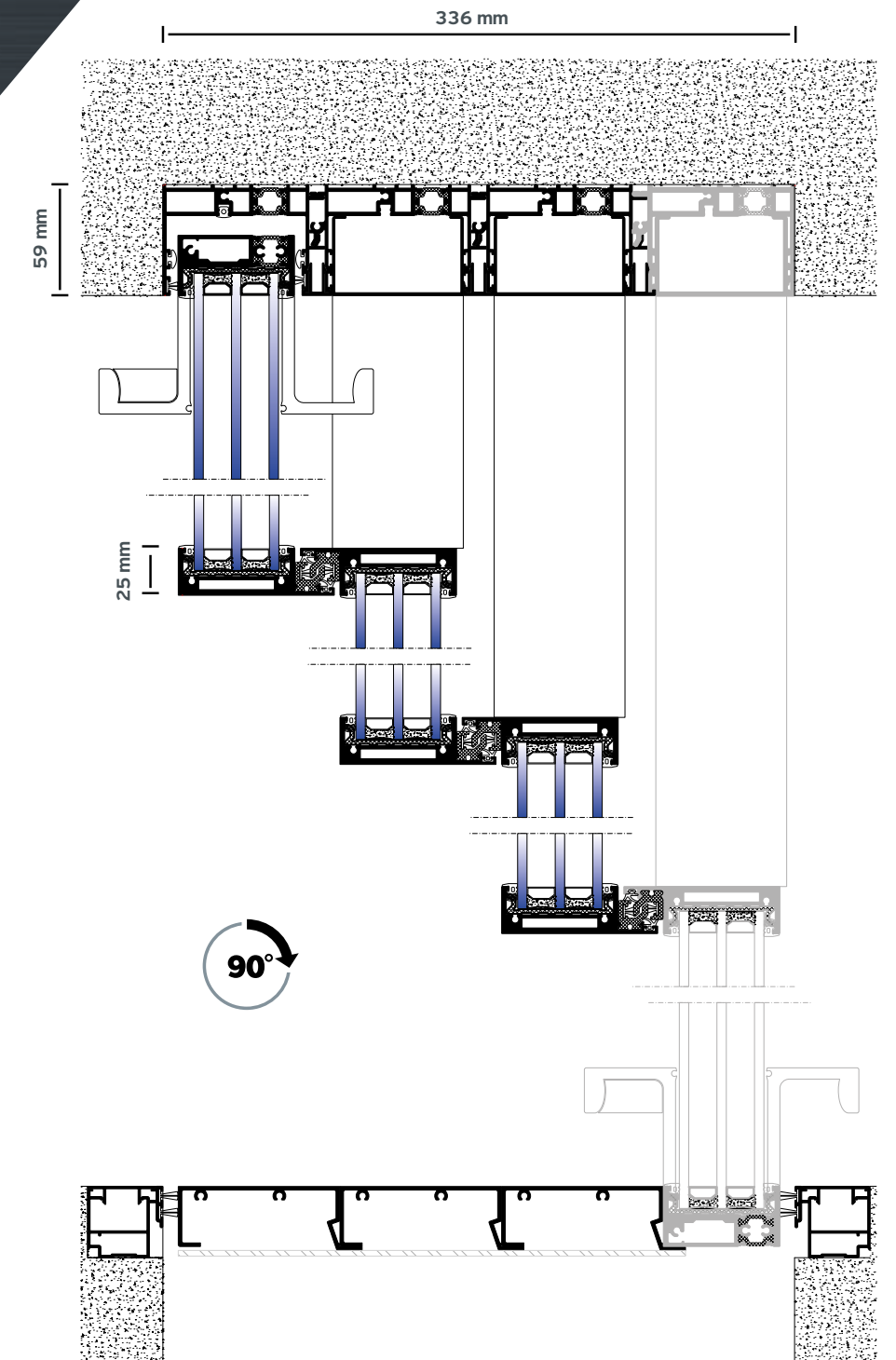
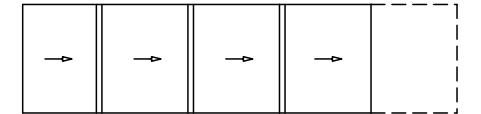

External Corner

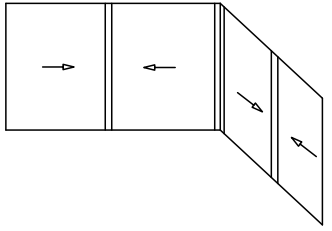
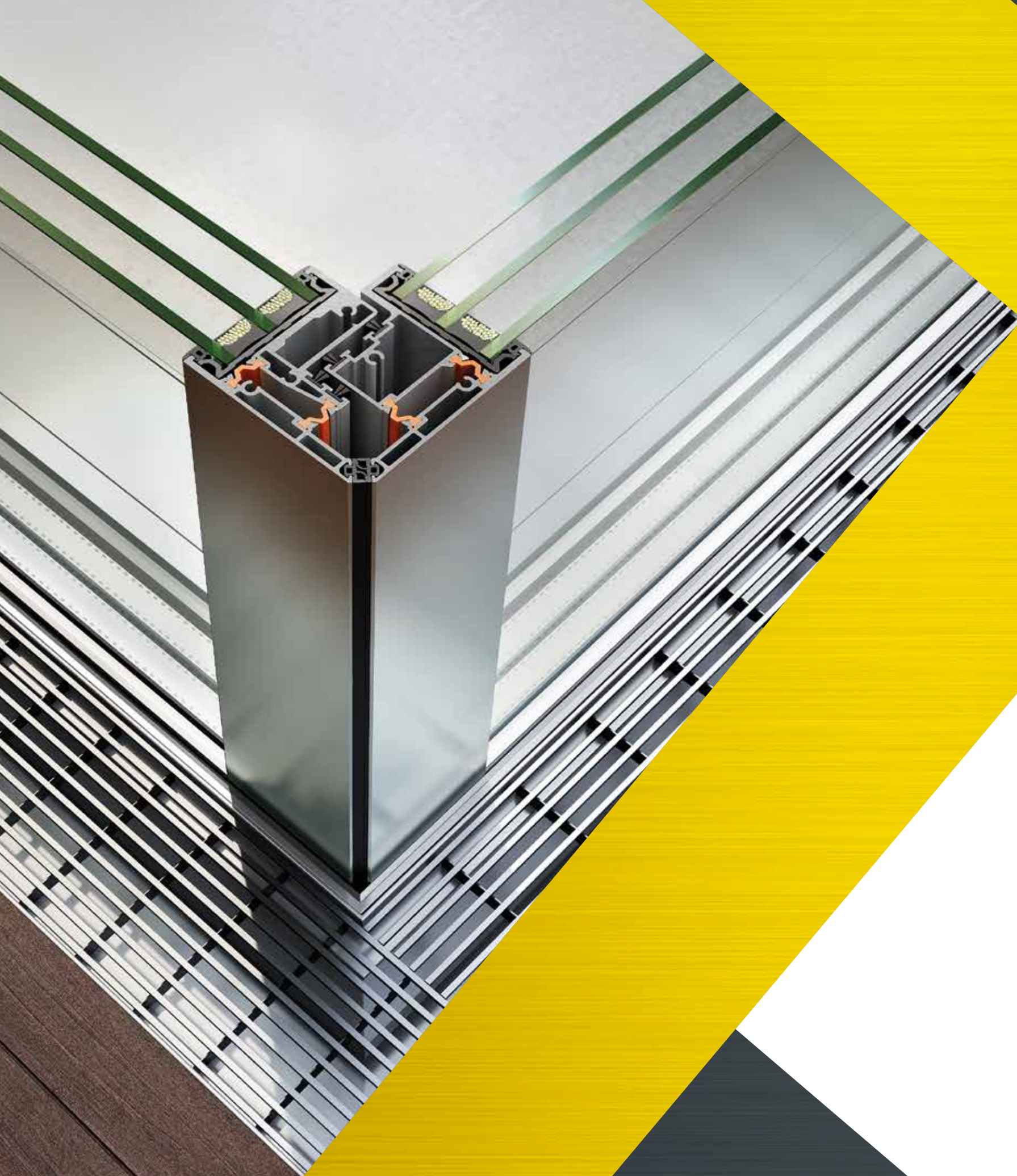

- Corner constructions without using intermediate mullions offer:
- / Maximum natural lighting.
 - / Ease of access.
 - / Minimal design.
 - / High functionality.

- Eckkonstruktionen ohne Zwischensäulen für:
- / Maximale natürliche Beleuchtung.
 - / Einfachen Zugang.
 - / Attraktive Optik.
 - / Hohe Funktionalität.

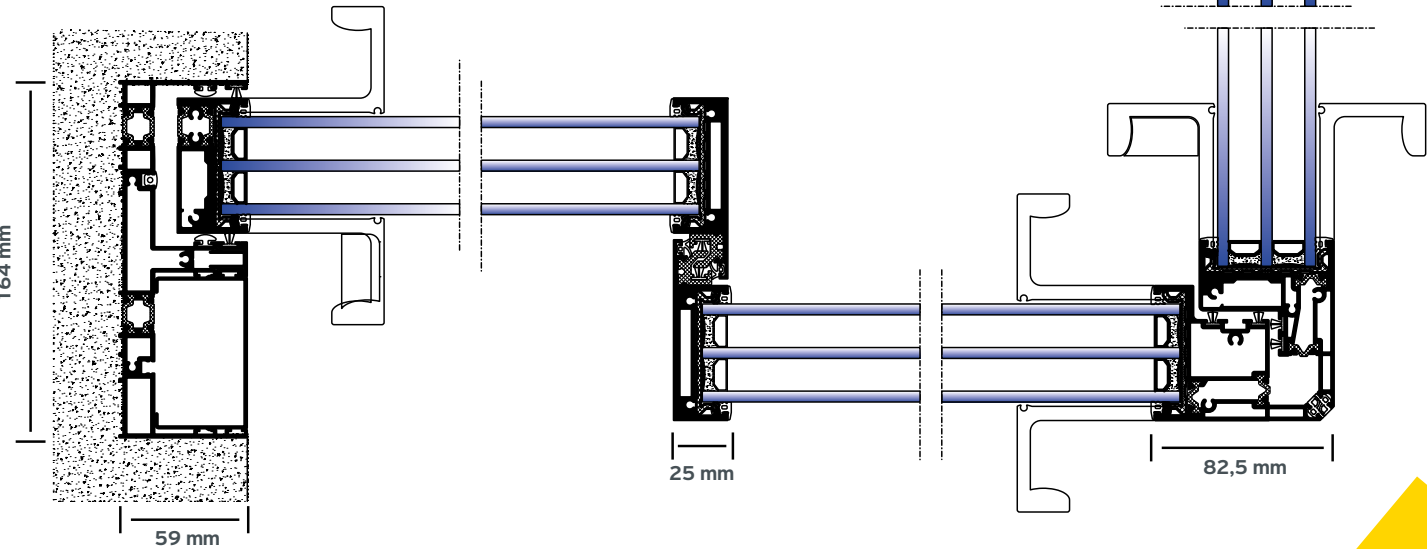
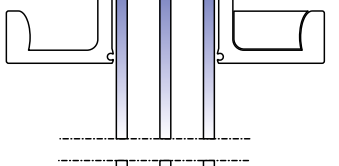
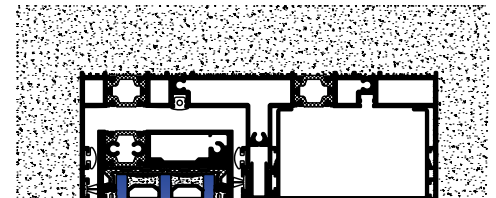



Automated version

The SUPREME S650 e-MOTION is the automated version of the SUPREME S650 PHOS series. The elegant design and the superiority of the electric motion make it the perfect solution for projects that require impressive wide spans, perfect functionality, comfort and no restrictions regarding the residents' view.

The innovative design of the profiles of the S650 motorized version in combination with the concealed mechanism, ensure the smooth motion of the system with emphasis on safety and functionality.

- / Main characteristic of the system is the concealed profiles which are totally integrated into the wall.
- / Remote controlled electric motion for ease of use.
- / System of sensors for controlling motion, electromagnetic locking, fire detection and entrapment through circuit board (PCB) for maximum security.
- / Narrow interlocking profile with only 25 mm visible aluminum face width.
- / Operates in cases of blackout thanks to a rechargeable battery included in the mechanism.
- / Can also be operated manually in case of emergency.
- / Extra concealed profiles available for water drainage.
- / Easy access of the concealed moving mechanism.
- / Accelerated start and decelerated stop of the vent.
- / Electromagnetic locking pin for extra security.

Technical characteristics

	Concealed profiles
Visible aluminium face width	
Frame height	45 mm
Frame width	174 mm
Sash height	25 / 32 mm
Sash width	67,4 mm
Interlocking profile width	25 mm
Sash weight	Up to 700 Kg
Glazing	50 mm
Insulation	Polyamides, PVC

Automatisierte Version

Das SUPREME S650 e-MOTION ist die elektrisch gesteuerte Version der Produktreihe SUPREME S650 PHOS, die mit Ihrem besonders eleganten Design und der Überlegenheit der automatischen Gleitung eine bedienungsfreundliche und ideale Lösung für Konstruktionsanforderungen von größeren Öffnungen darstellt, ohne das Blickfeld des Nutzers einzuschränken.

Durch das innovative Design der Profile und den versteckten Mechanismus wird ein reibungsloses Rollen des Systems gewährleistet, mit Nachdruck auf Sicherheit und Funktionalität.

- / Das Rahmensystem lässt sich in das Mauerwerk integrieren und der Flügel liegt verdeckt auf den Führungsschienen.
- / Funkfernsteuerung für maximale Bedienungsfreundlichkeit.
- / Bewegungssensor mit Verriegelungskontrolle Absperrkontrolle der Flügel sowie Bewegungserkennung, über geschlossenes Sicherheitsnetz (PCB) mit zentraler Steuerung.
- / Ansichtsbreite nur 25 mm am Punkt der Überlappung der Flügel, die eine uneingeschränkte Aussicht garantieren.
- / Funktionstüchtigkeit des Systems bei Strohmasfall dank eingebauter wiederaufladbare Batterie im Mechanismus.
- / Kann im Notfall auch manuell bewegt werden.
- / Verdeckte Ansatzprofile erlauben eine bessere Wasserableitung.
- / Leichter Zugang zum ganz verdeckt liegenden Beschlag.
- / Flügelbewegungen mit beschleunigtem Start und Verzögerndem Stopp.
- / Elektromagnetisches Schloss für mehr Sicherheit.

Technische Daten

Sichtbare Ansichtsbreite	Ganz verdeckt liegende Profile
Führungshöhe	45 mm
Führungsbreite	174 mm
Flügelhöhe	25 / 32 mm
Flügelbreite	67,4 mm
Hakenbreite	25 mm
Flügelgewicht	Bis zu 700 Kg
Glasstärke	50 mm
Wärmedämmung	Polyamide, PVC

4 sashes / 2 track

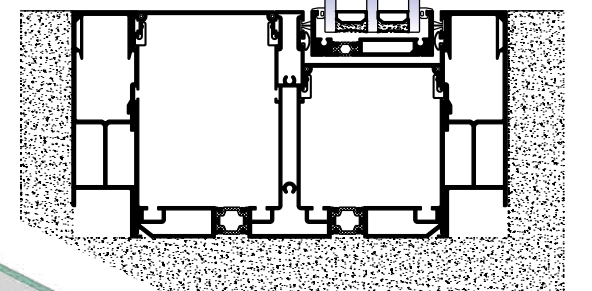
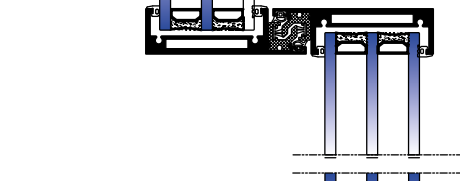
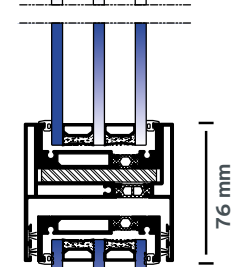
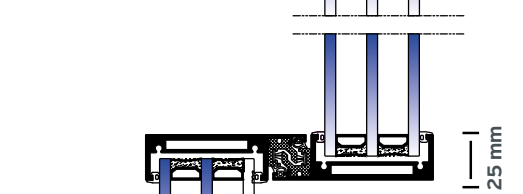
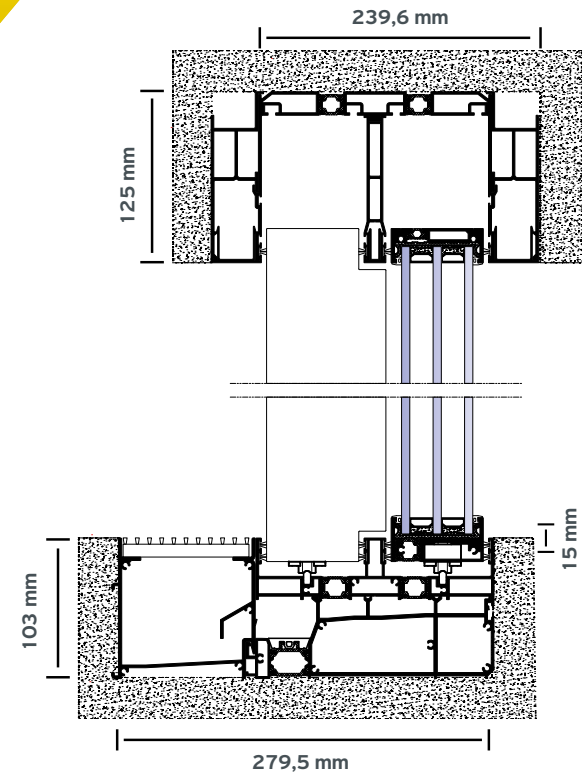
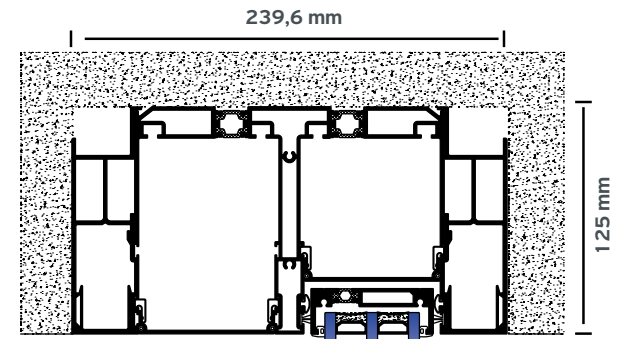
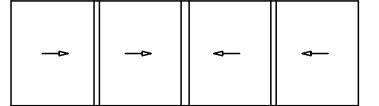
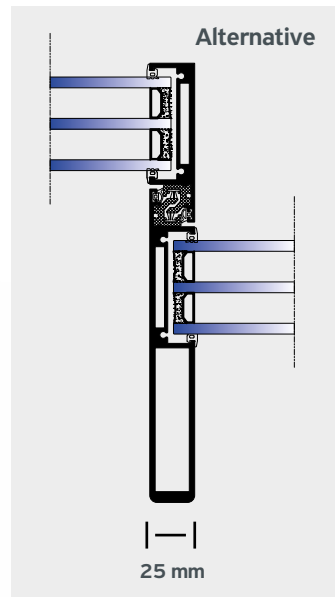
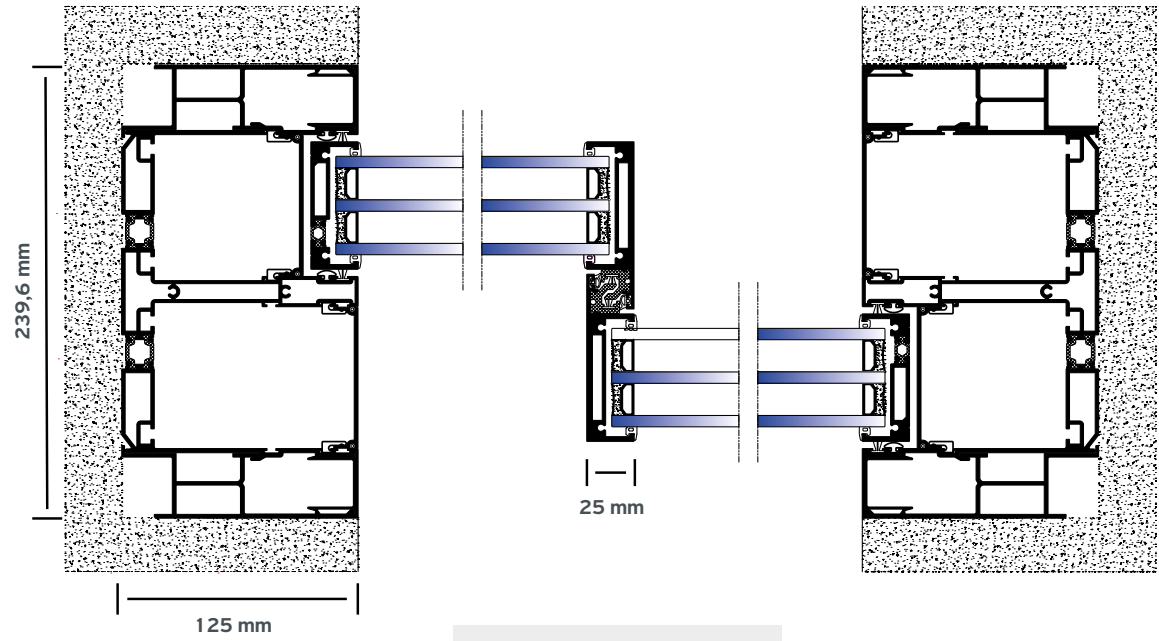
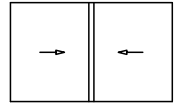

2 sashes / 2 track

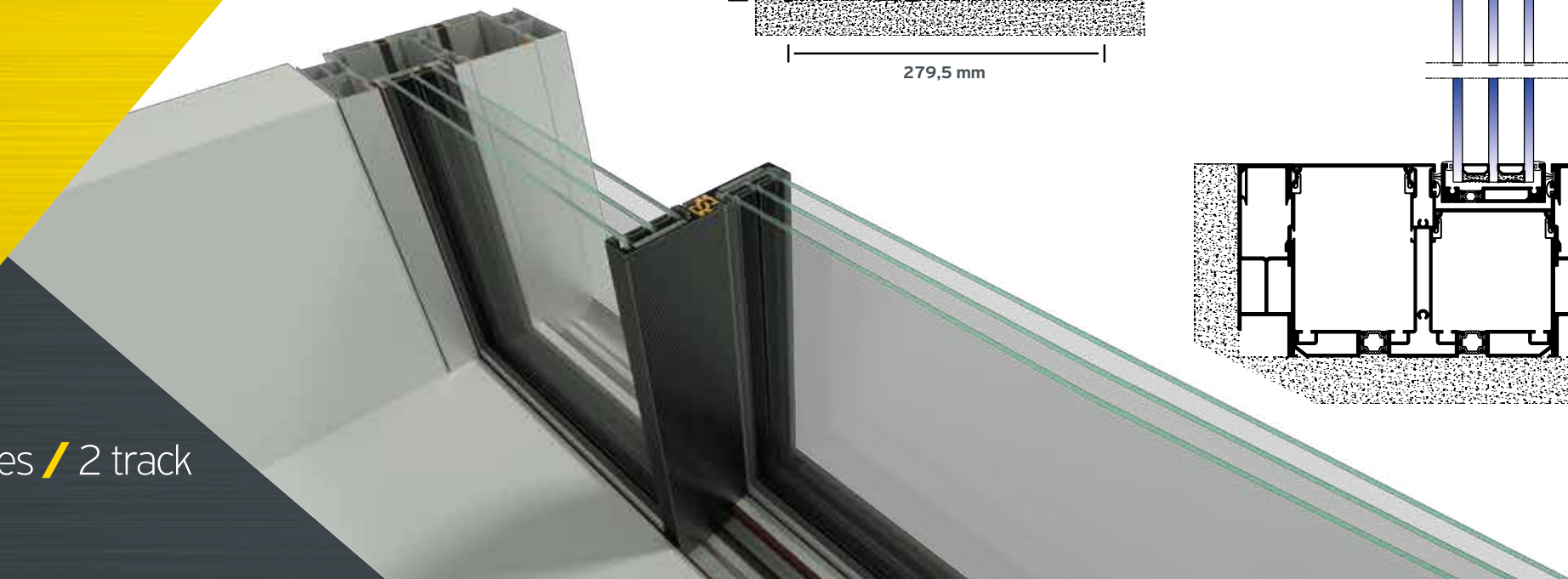



External Corner

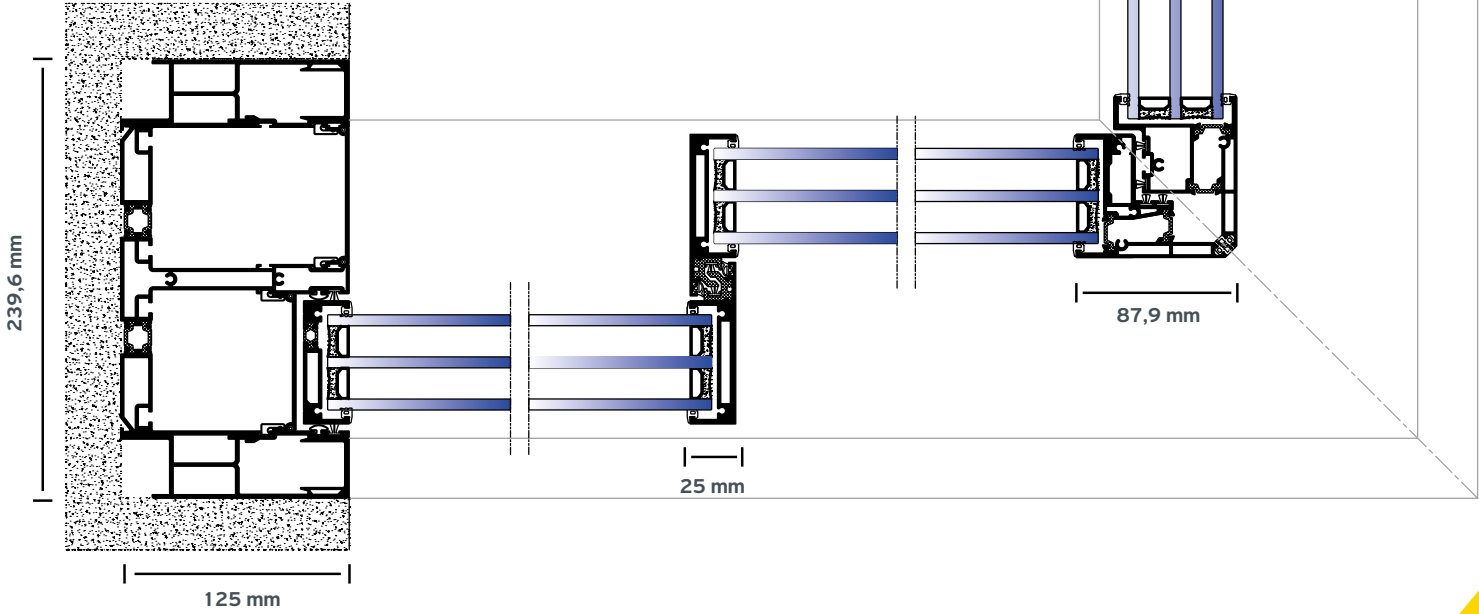
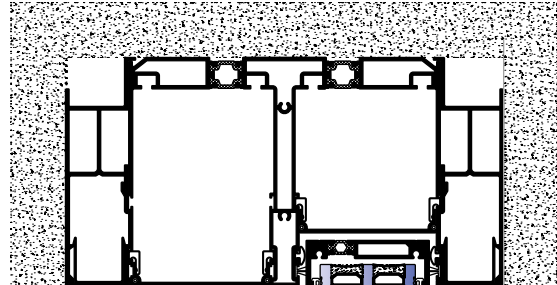
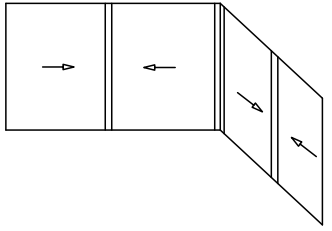

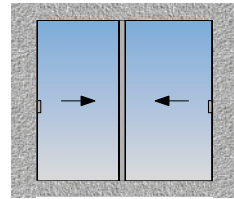

2 sashes / 2 track
2 Flügel / 2 Laufschielen

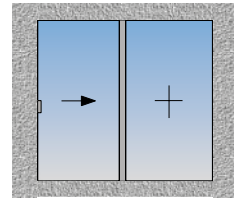

1 sash / Fixed
1 Flügel / Fester Flügel

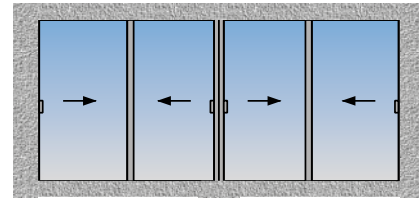

4 sashes / 2 track
4 Flügel / 2 Laufschielen

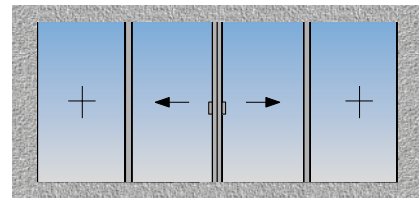

Fixed / 2 sashes / Fixed
Fester Flügel / 2 Flügel / Fester Flügel

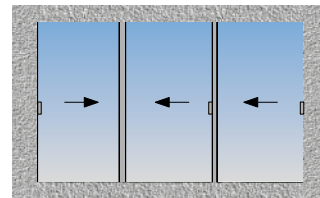

3 sashes / 3 track
3 Flügel / 3 Laufschielen

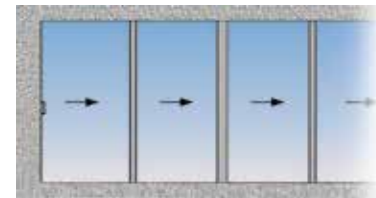

Multi track
Mehrere Laufschielen

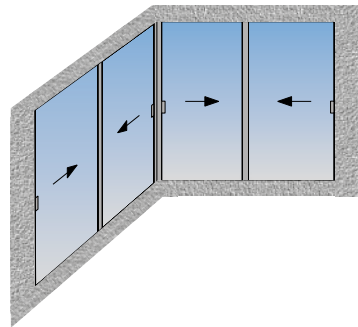

Internal / External corner
2 sashes / 2 track
Innere / Äußere Ecke
2 Flügel / 2 Laufschielen

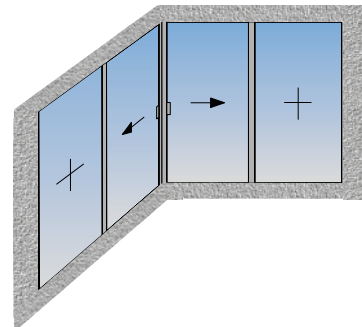

Internal / External corner
1 sash / Fixed
Innere / Äußere Ecke
1 Flügel / Fester Flügel

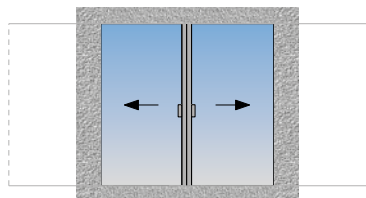

2 sashes / 1 track
2 Flügel / 1 Laufschielen

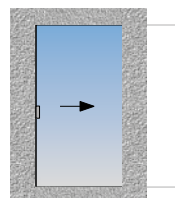

1 sash / 1 track
1 Flügel / 1 Laufschielen

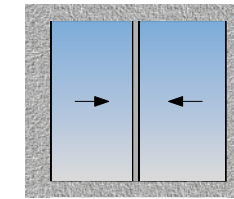

2 sashes / 2 track
2 Flügel / 2 Laufschielen

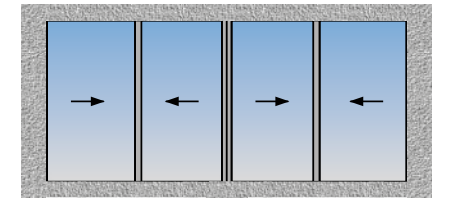

4 sashes / 2 track
4 Flügel / 2 Laufschielen

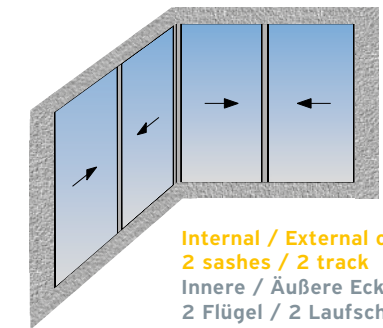

Internal / External corner
2 sashes / 2 track
Innere / Äußere Ecke
2 Flügel / 2 Laufschielen

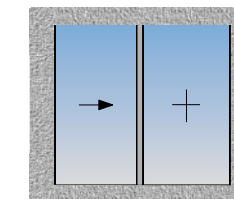

1 sash / Fixed
1 Flügel / Fester Flügel

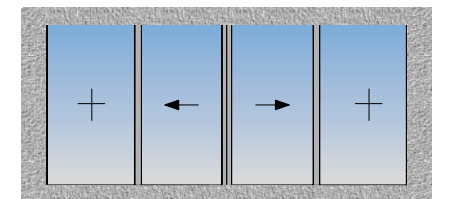

Fixed / 2 sashes / Fixed
Fester Flügel / 2 Flügel / Fester Flügel

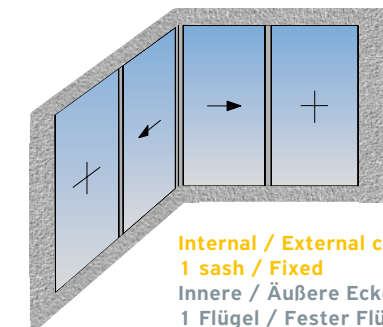





Internal / External corner
1 sash / Fixed
Innere / Äußere Ecke
1 Flügel / Fester Flügel



Performances

Leistungen

CERTIFICATION

-  Water tightness
EN 12208
-  Air permeability
EN 12207
-  Wind load resistance,
max. test pressure
EN 12210
-  Wind load resistance
to frontal deflection
EN 12210
-  Burglar Resistance
EN 1627 -1630

CLASSIFICATION

1A (0 Pa)	2A (50 Pa)	3A (100 Pa)	4A (150 Pa)	5A (200 Pa)	6A (250 Pa)	7A (300 Pa)	8A (450 Pa)	9A (600 Pa)
1A (150 Pa)	2A (300 Pa)		3A (600 Pa)			4A (600 Pa)		
1 (400 Pa)	2 (800 Pa)		3 (1200 Pa)	4 (1600 Pa)		5 (2000 Pa)		
A (≤ 1/150)			B (≤ 1/200)			C (≤ 1/300)		
RC 1			RC 2			RC 3		

ALUMIL has also certified the system SUPREME S650 according to AAMA & AS standards which are available upon request

THERMAL PERFORMANCE

	Dimensions in mm (W x H)	U _w in W/m ² K (U _g = 0,6)	U _w in W/m ² K (U _g = 0,8)	U _w in W/m ² K (U _g = 1,1)
2 sashes / 2-track	2600 x 2400	1,14	1,32	1,59
2 sashes / 2-track Low threshold	2600 x 2400	1,15	1,32	1,59
4 sashes / 2-track	5200 x 2400	1,12	1,30	1,57

Thermal performance for non-installed frames certified according to EN ISO 10077-2

THERMAL PERFORMANCE

	Dimensions in mm (W x H)	U _w in W/m ² K (U _g = 0,6)	U _w in W/m ² K (U _g = 0,8)	U _w in W/m ² K (U _g = 1,1)
2 sashes / 2-track	2600 x 2400	0,83	1,03	1,33
2 sashes / 2-track Low threshold	2600 x 2400	0,83	1,03	1,33
4 sashes / 2-track	5200 x 2400	0,89	1,08	1,37

Thermal performance for installed frames (frame profiles concealed into the floor, the ceiling and the walls)



Private residence
in London
UK

Reference Projects

Referenz-Projekte



Private residence
in Athens
Greece
ISV ARCHITECTS



**HEAD OFFICES
& SHOWROOM - THESSALONIKI**

Gogousi 8, Efkarpia
Thessaloniki - GR 564 29
Tel.: +30 2313 011000
Fax: +30 2310 692473
E-mail: info@alumil.com

**HEADQUARTERS & FACTORY
KILKIS INDUSTRIAL AREA**

Kilkis - GR 611 00
Tel.: +30 23410 79300
Fax: +30 23410 71988
E-mail: info@alumil.com

ALUMIL DEUTSCHLAND GMBH

Wingert Str. 21
D-64354 Reinheim
Tel.: +49 6162 9688770
Fax: +49 6162 9688775
www.alumil.com
E-mail: info@alumil.de

alumil

www.alumil.com