



Alumil
Building excellence every day

Alumil  **SMARTIA**
Barcode Cladding



CUPRINS

SMARTIA BARCODE CLADDING

INTRODUCERE	4
SOLUȚII DECORATIVE	
/ PROFILE DIN ALUMINIU	8
/ WOODALUX®	10
/ ILUMINARE	12
/ PERFORARE	14
ANCADRAMENT DIN ALUMINIU	20
APLICAȚII ȘI TIPOLOGII	22



SMARTIA BARCODE CLADDING

este seria ideală pentru aplicații de placare a pereților și, fără îndoială, un instrument incredibil de util pentru arhitecți, care contribuie la proiectarea unor construcții impresionante și la acoperirea integrală sau parțială a clădirilor, într-un stil unic.

Realizați fațade
elegante prin placare

UN SISTEM ADAPTABIL CARE OFERĂ OPȚIUNI NELIMITATE DE PERSONALIZARE



- Destinat acoperirii numeroaselor tipuri de clădiri, și anume pentru cele de uz comercial și de birouri, precum și pentru reședințe moderne cu posibilități nelimitate.
- Aplicat atât la exterior, cât și la interior, pe perete și tavan, îmbunătățind estetica generală și consumul de energie.
- Bazat în principal pe o gamă largă de profile din aluminiu incluzând și alte elemente, de exemplu, lemn compozit Woodalux®, sistem iluminat cu LED, suprafețe perforate etc.
- Permite combinații inovatoare ale suprafețelor placate pentru garduri, porți, uși de garaj etc., urmând același design.



Estetică de top - construcții **moderne cu aspect minimalist**, care creează noi tendințe arhitecturale.

AVANTAJE

- **Inovație** - niveluri ridicate de diferențiere și propuneri arhitecturale aparte.
- **Construcție robustă** - oferă posibilitatea de acoperire a unor suprafețe ample ale clădirilor, datorită sistemului de fixare integrat, realizat, de asemenea, din aluminiu.
- **Rezistență** - rezistență extremă la coroziune, datorită durabilității aluminiului și a tratamentelor sale.

INCOMPARABILE

- **Izolație** - permite și în același timp protejează termoizolația indiferent de grosimea acesteia.
- **Aplicații tehnice** - oferă soluții eficiente, chiar și în cazurile caracterizate prin complexitate tehnică (acoperire cu pereți cortină, ferestre etc.).
- **Decorare** - opțiuni cromatice nelimitate, combinate cu opțiuni de iluminare cu LED și lemn sintetic (Woodalux®).



Proiectele complexe
necesită o gamă vastă
de **soluții decorative**

Este disponibilă o gamă largă de profile din aluminiu, dezvoltată continuu, pentru a **răspunde tuturor nevoilor estetice ale oricărui proiect.**

Deși pot avea forme variate, simetrice sau asimetrice, cu goluri sau lamele plate, modulele se îmbină perfect, rezultând un produs finit armonios.

Mai mult, **pot fi combinate cu benzi de iluminare cu LED sau plăci Woodalux** oferind nenumărate posibilități de design creativ.



SOLUȚII DECORATIVE

PROFILE DIN ALUMINIU



7043
7143 (perforat)

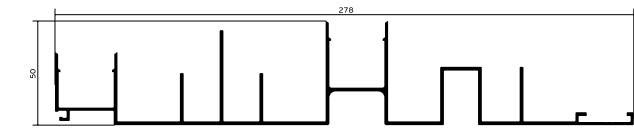

7040 / 7051 (light)
7140 (perforat)

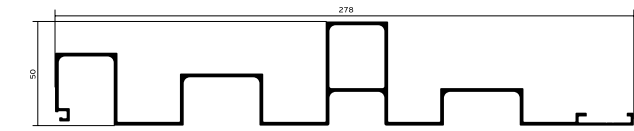

7056
7156 (perforat)

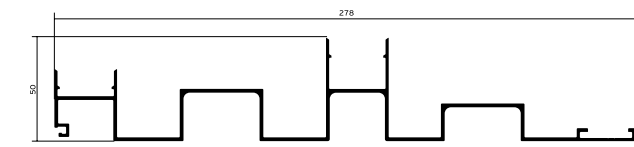

7044



7055
7155 (perforat)

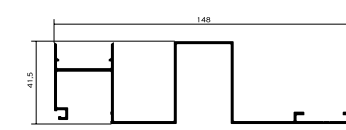

7045
7145 (perforat)

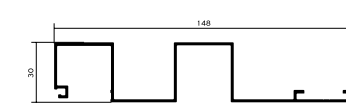

7037
7137 (perforat)

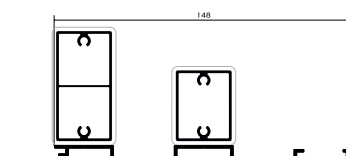

7063

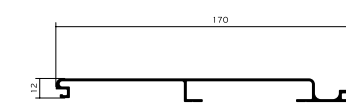

Soluțiile arhitecturale
necesită **materiale de
construcție inovatoare**



SOLUȚII DECORATIVE

Profil din aluminiu, combinat cu elemente ornamentale realizate din material compozit (WPC), un material de construcție multifuncțional, **potrivit pentru construcții decorative durabile și** care contribuie în mod semnificativ la modernizarea clădirilor.

WOODALUX®



- Este superior lemnului atunci când este utilizat în exterior și prezintă o rezistență mai bună împotriva condițiilor meteorologice, expunerii la lumină solară și la factorii de degradare a lemnului. Nu necesită întreținere.
- Fie că îl fixăm pe profilul suport special conceput sau combinat cu alte opțiuni de profile de placare, Woodalux oferă nenumărate posibilități de design.
- Disponibil cu diferite dimensiuni (32x40, 32x60, 32x80, 32x120 mm), nouă opțiuni de culoare și capace ornamentale realizate din același material sau din aluminiu.

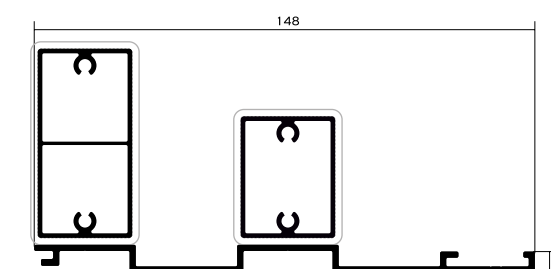

SOLUȚII DECORATIVE

SISTEM DE ILUMINARE

Încercați numeroasele opțiuni de **iluminare și creați soluții estetice pentru un ambient plăcut!**

Benzile de iluminare cu LED-uri sunt perfect integrate în profilele din aluminiu, dar și în designul arhitectural general, oferind opțiuni nelimitate de personalizare creativă.

Dispuse parțial sau în întregime de-a lungul barelor de aluminiu, opțiunile de iluminare transformă literalmente suprafața de placare și clădirea în sine, mai ales după apusul soarelui.

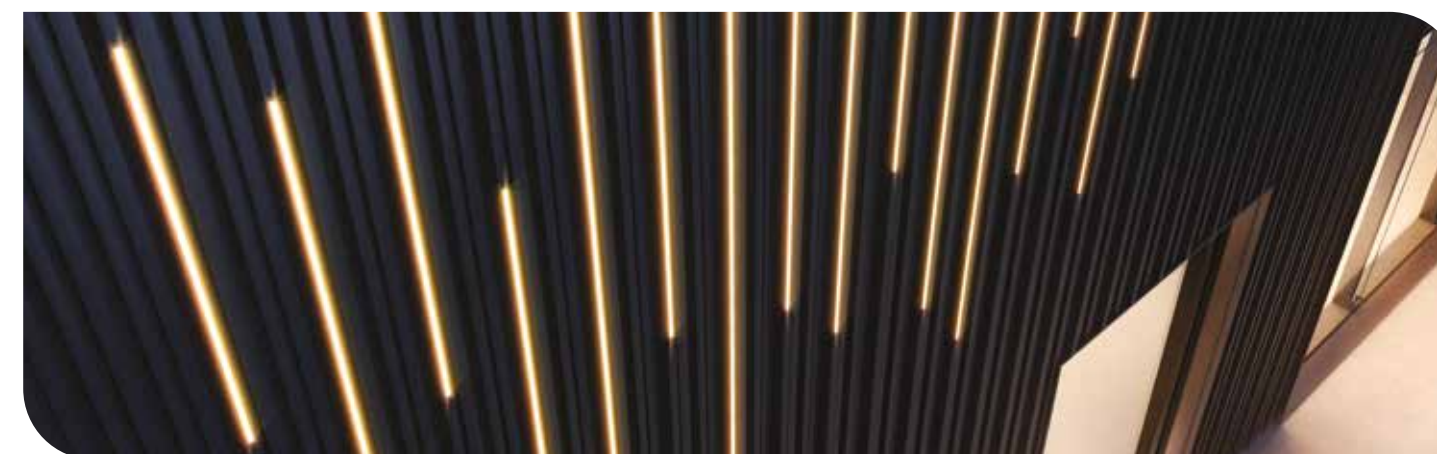
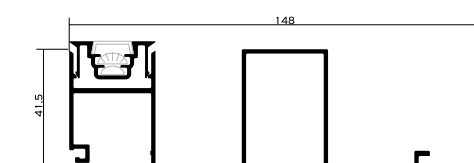
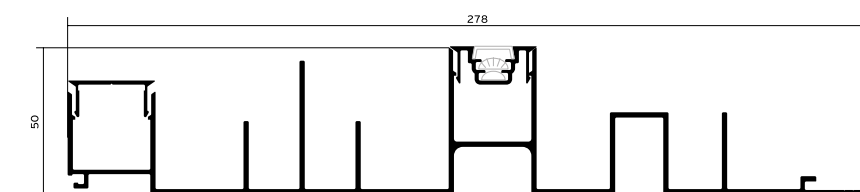
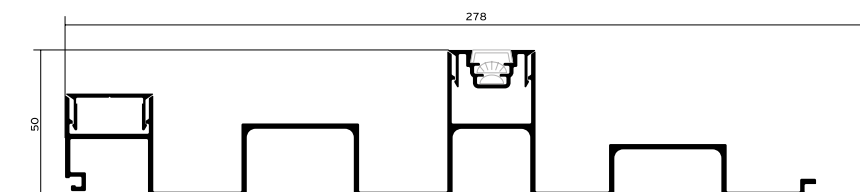

Pătrunderea luminii
prin **perforații**

Profilele perforate **permit iluminarea naturală în timpul zilei** și potențază jocul decorativ creat de sistemul **de iluminare artificială pe timpul nopții**.

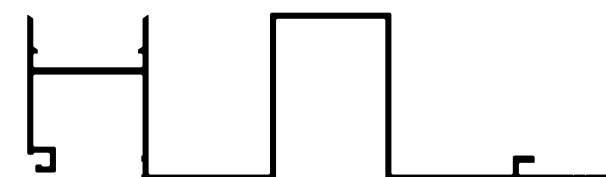
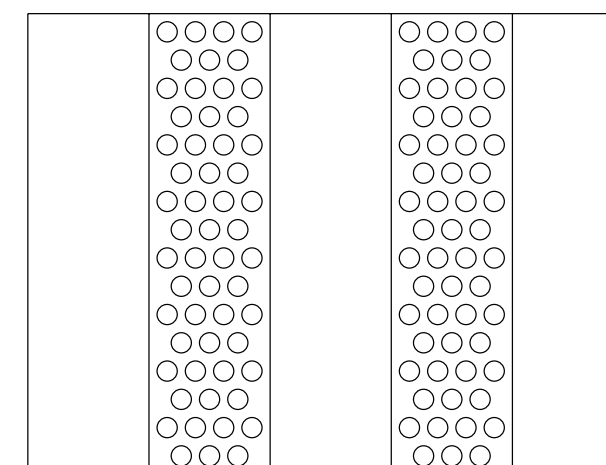
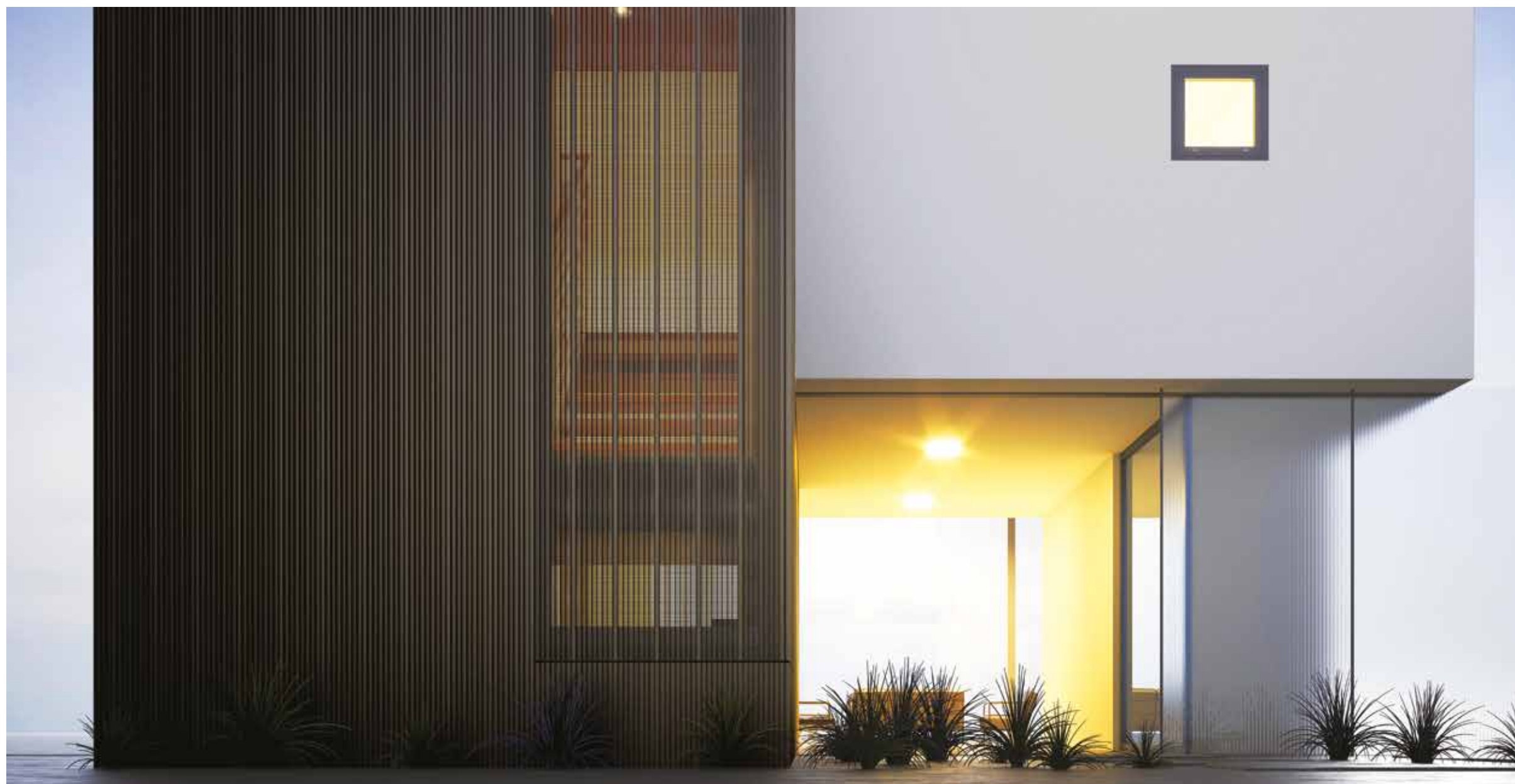

Perforația rotundă densă (5 mm) de-a lungul canalului interior al profilelor îmbunătățește estetica și capacitatea de iluminare.



Aplicații de placare interioară cu Barcode atât pe pereți, cât și pe tavan. Însotite de elemente de iluminare și de materiale fonoabsorbante acestea oferă **proprietăți unice pentru îmbunătățirea esteticii dar și de reducere semnificativă a zgomotului.**

Aplicații pe tavan



Aplicații pe perete



Soluții decorative unice de
umbrire, dar și de vizibilitate

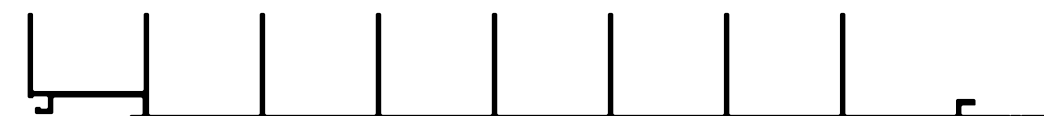
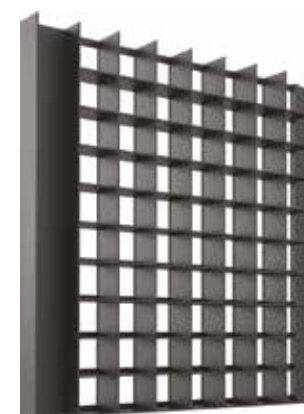

Perforația specială pătrată de 30 mm este versatilă și poate crea un joc de lumini și umbre.



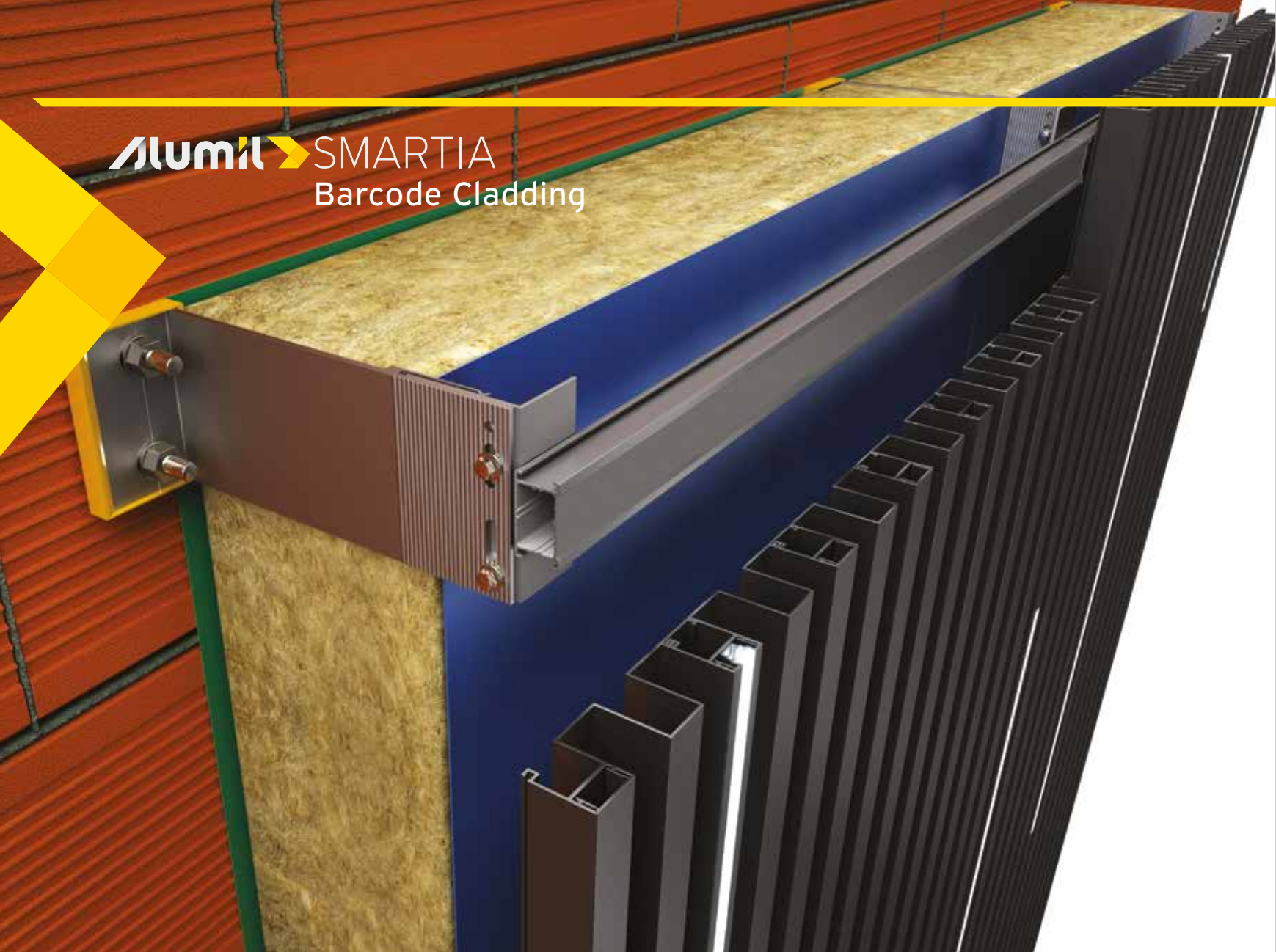

Soluție pentru izolarea termică

Sistemul de placare este completat de un ancadrament robust și eficient din aluminiu, care permite acoperirea unor suprafețe mari fără a condiționa grosimea izolației. În plus, **montajul facil al sistemului oferă o mai mare flexibilitate în timpul execuției.**

- O gamă variată de console din aluminiu, care permit o grosime a izolației de până la 200 mm.
- Console speciale fixate cu clame pentru un montaj rapid.
- Orificii ovale prefabricate pentru reglaje flexibile.
- Suport durabil din plastic, pentru evitarea formării punții termice.
- Profile suplimentare de traversă, pentru a crea structuri complexe.
- Compatibil cu numeroase alte materiale utilizate pentru placarea pereților, precum panourile sau plăcile din aluminiu compozit sau lamele din lemn compozit (Woodee).

ANCADRAMENT

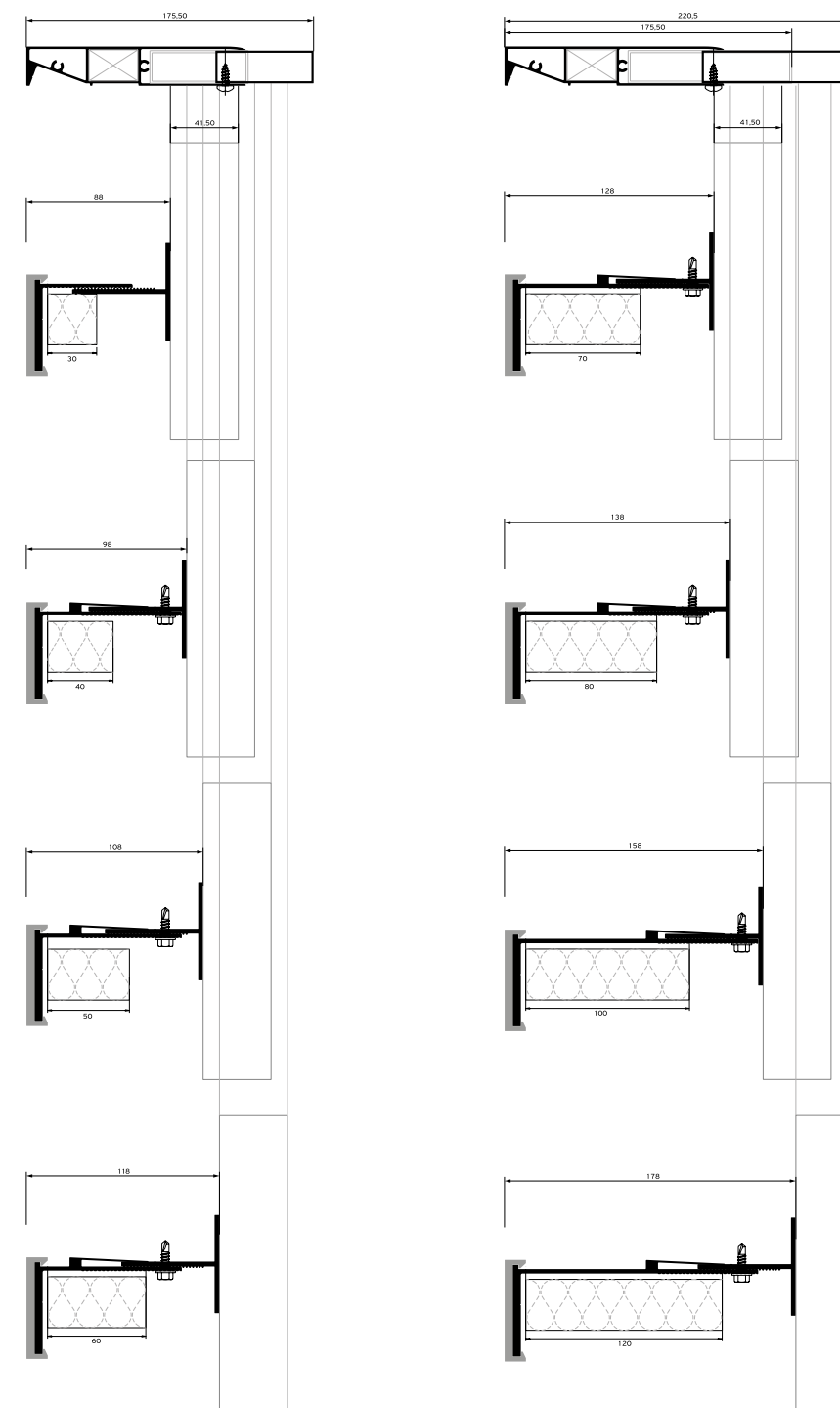

Spațiu minim de 25 mm între izolație și materialul de placare.
Alegerea finală a grosimii izolației și dimensiunii consolei depinde de cerințele proiectului.

DIN ALUMINIU

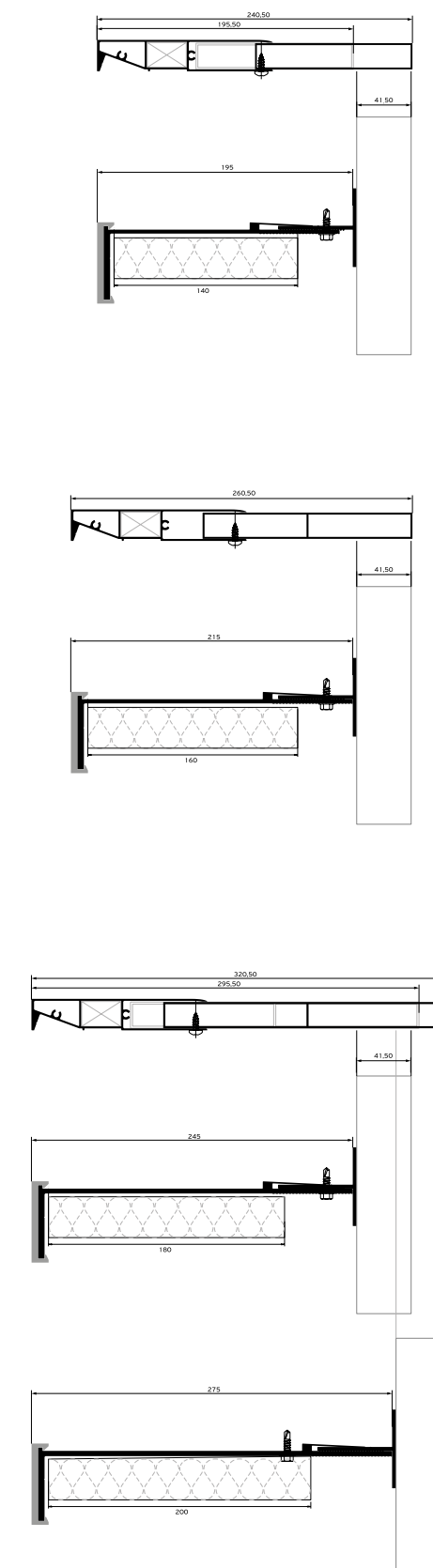

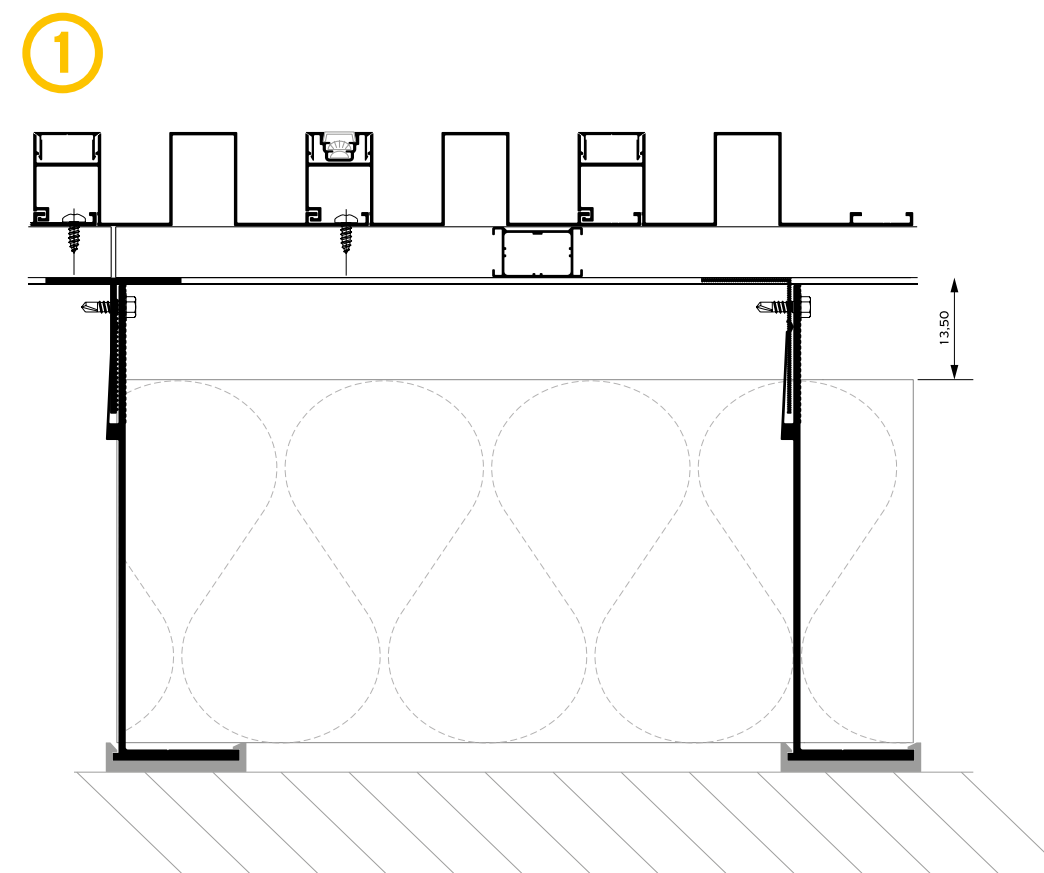
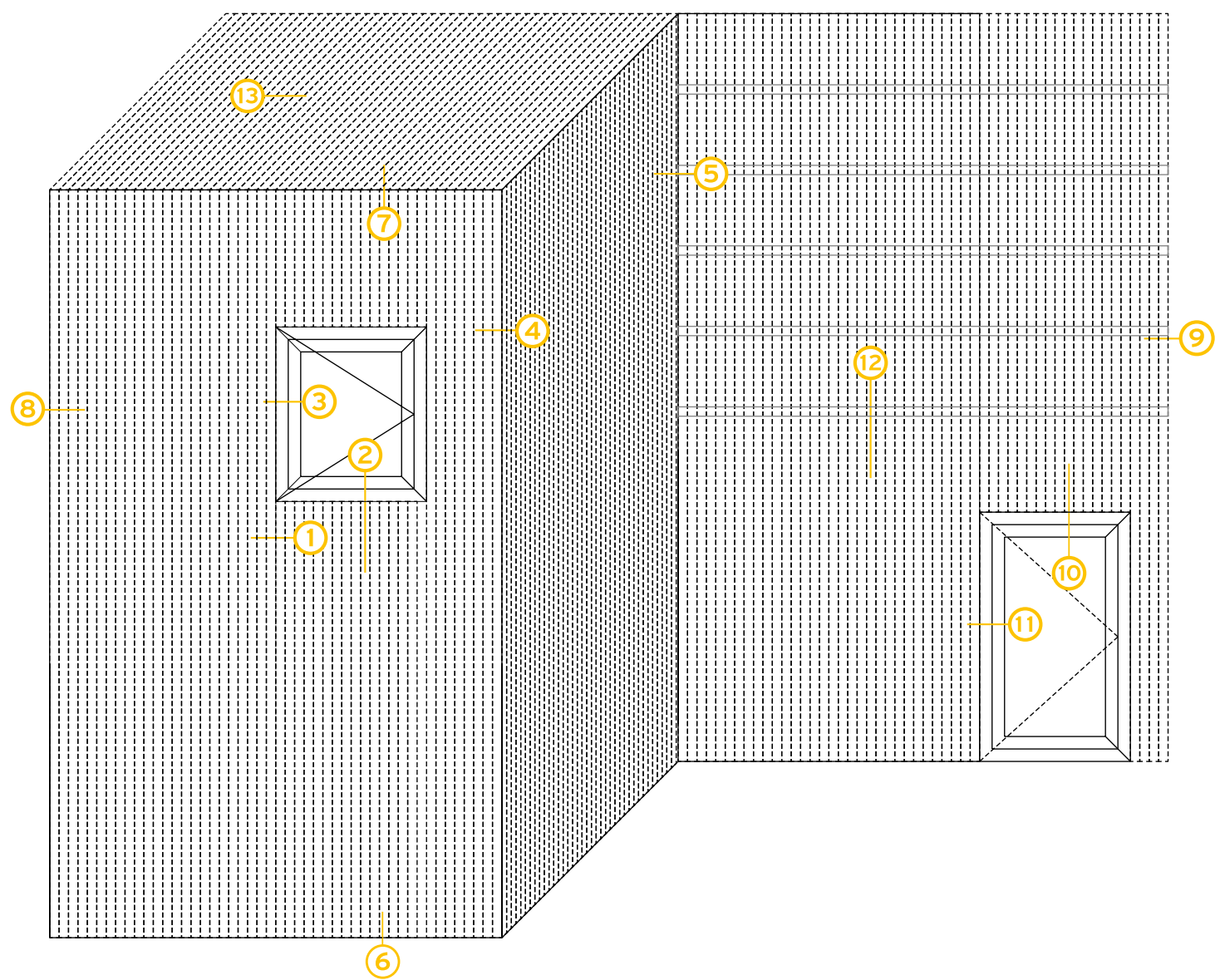

* În construcții mai puțin ample, profilul de traversă poate lipsi.

Alumil SMARTIA
Barcode Cladding

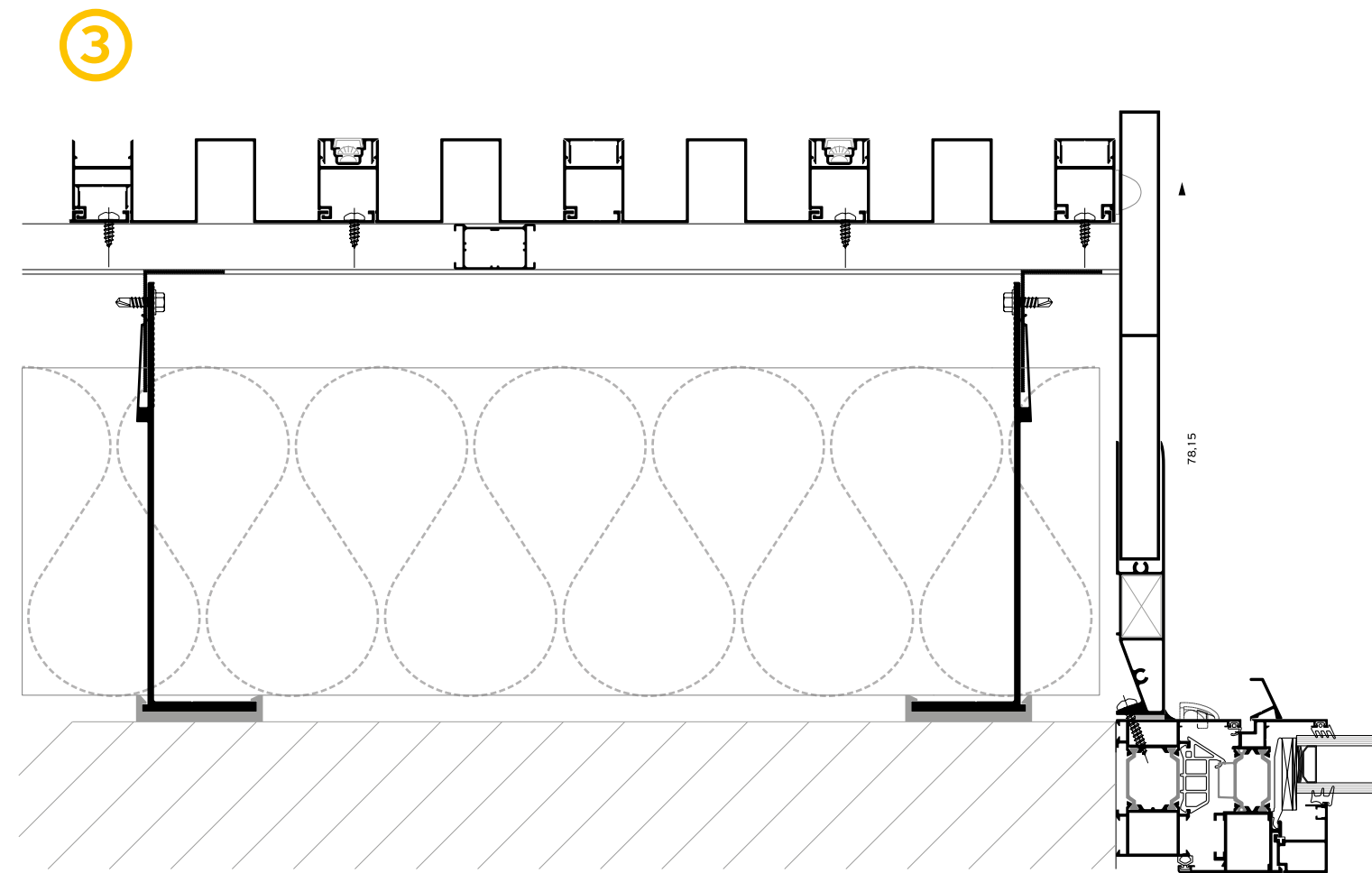
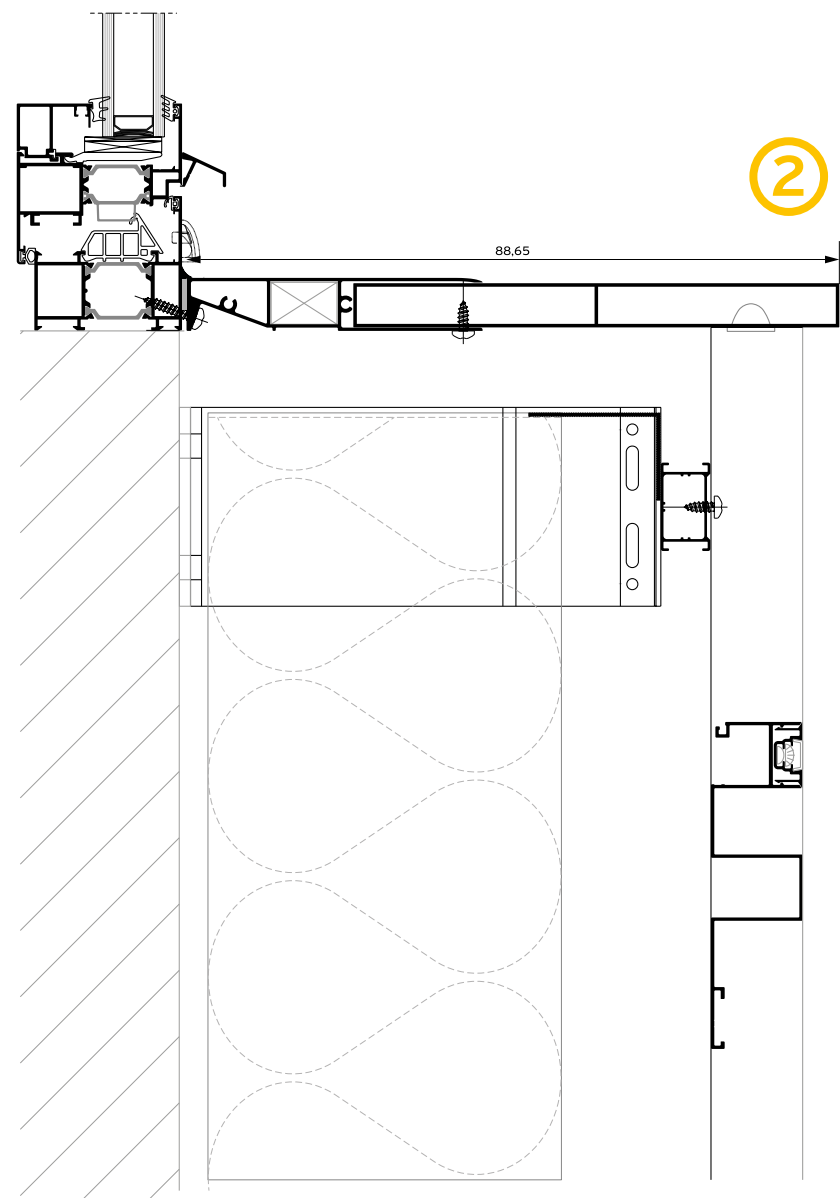
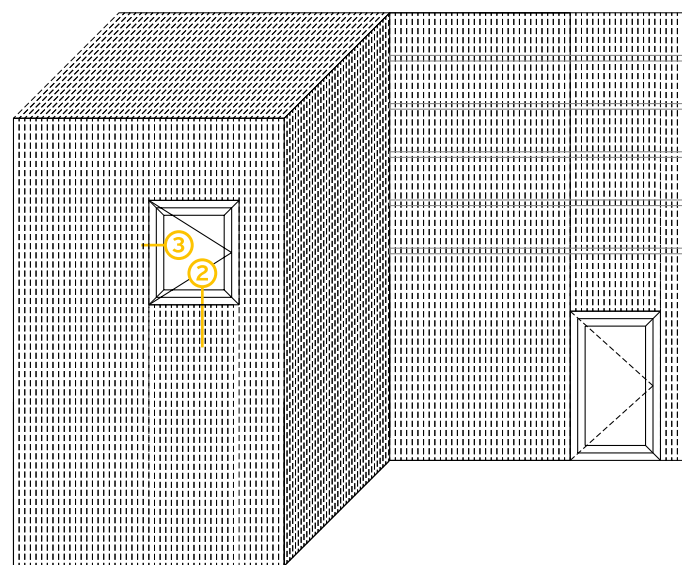

Alumil SMARTIA
Barcode Cladding

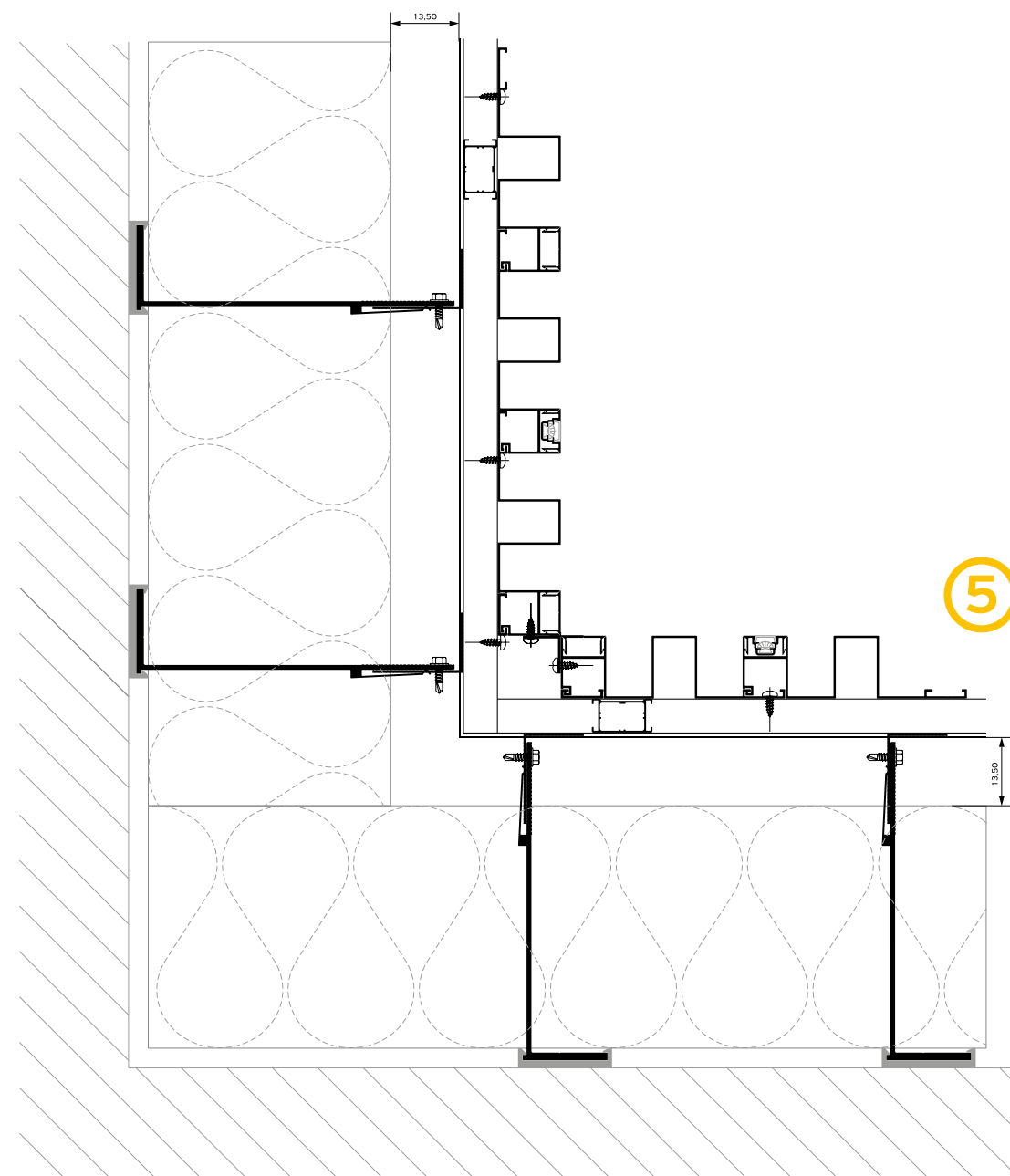
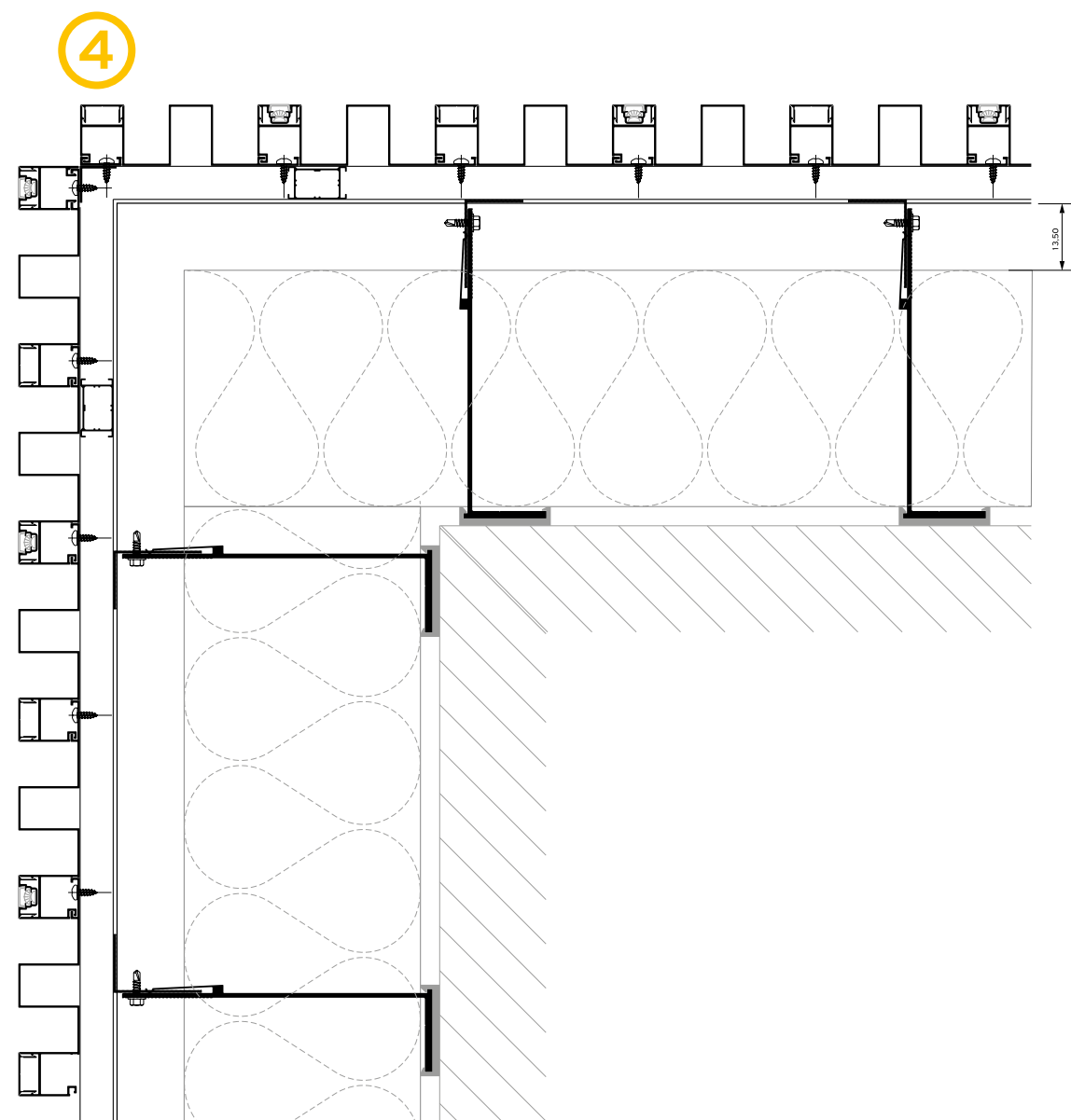
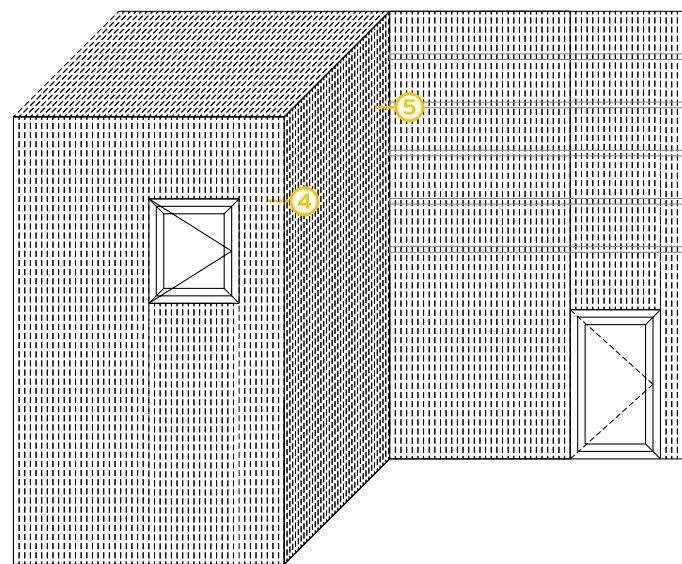

Alumil SMARTIA
Barcode Cladding

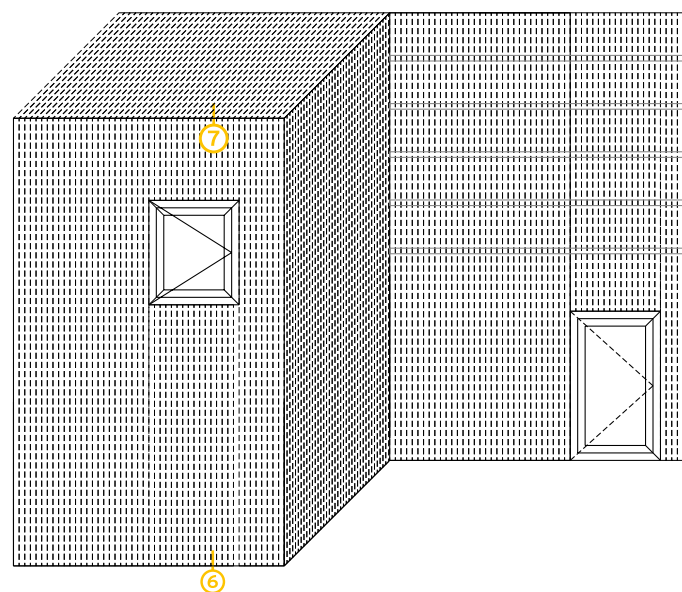

6

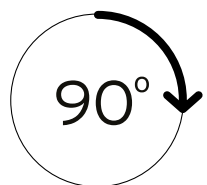
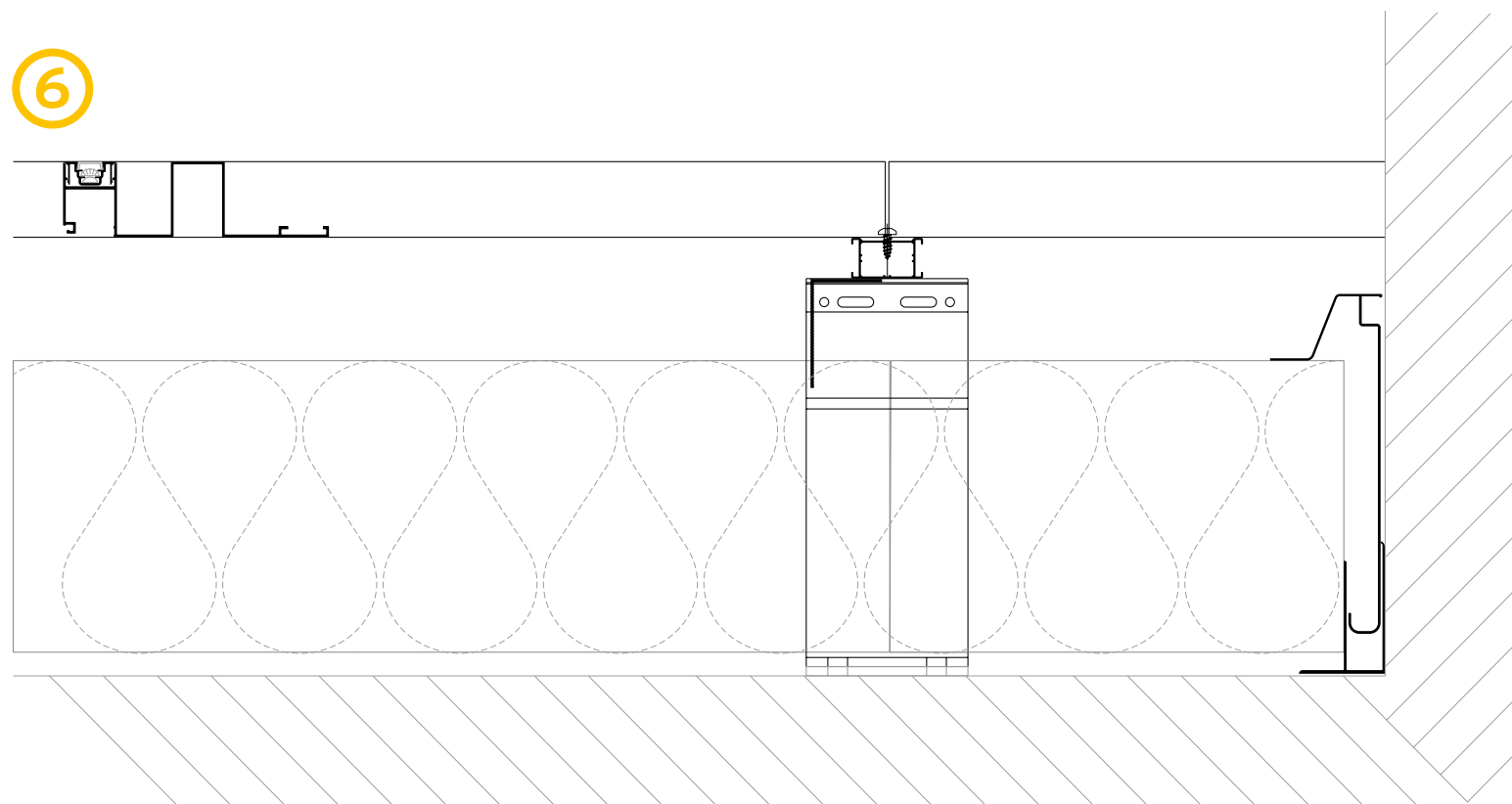

Rotate the technical drawing
90° CLOCKWISE IN ORDER
TO READ IT PROPERLY

7

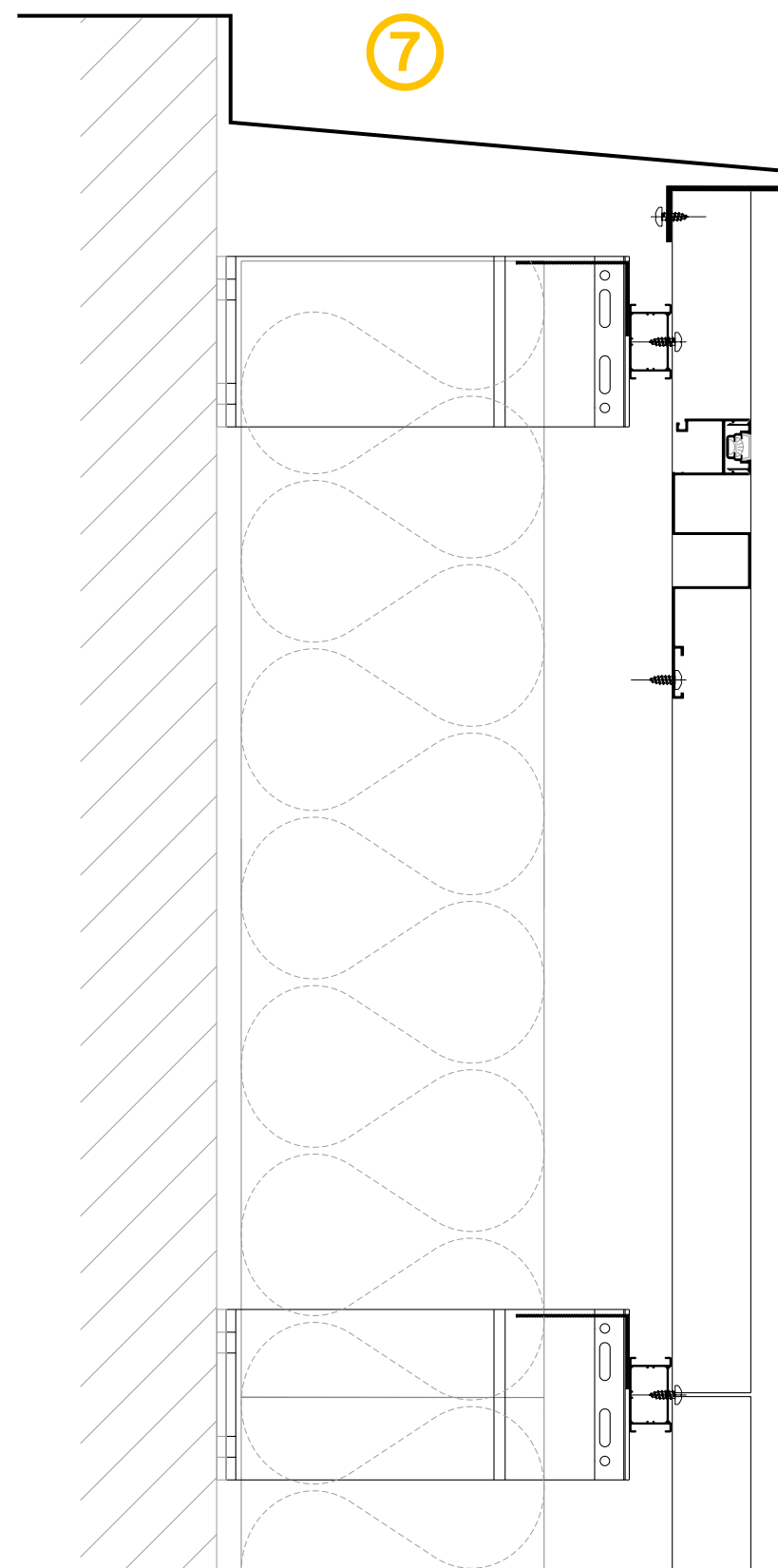

Alumil SMARTIA
Barcode Cladding

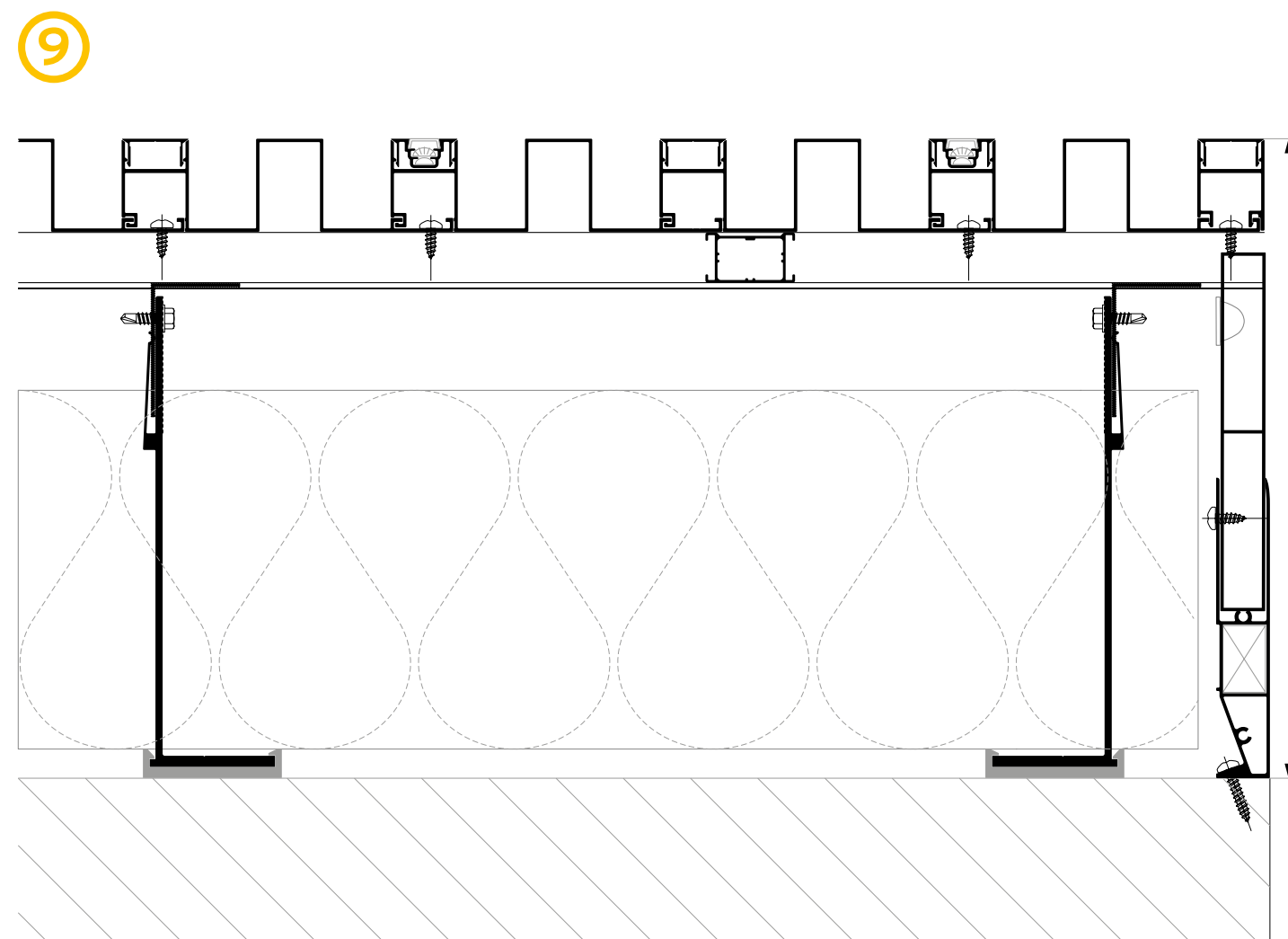
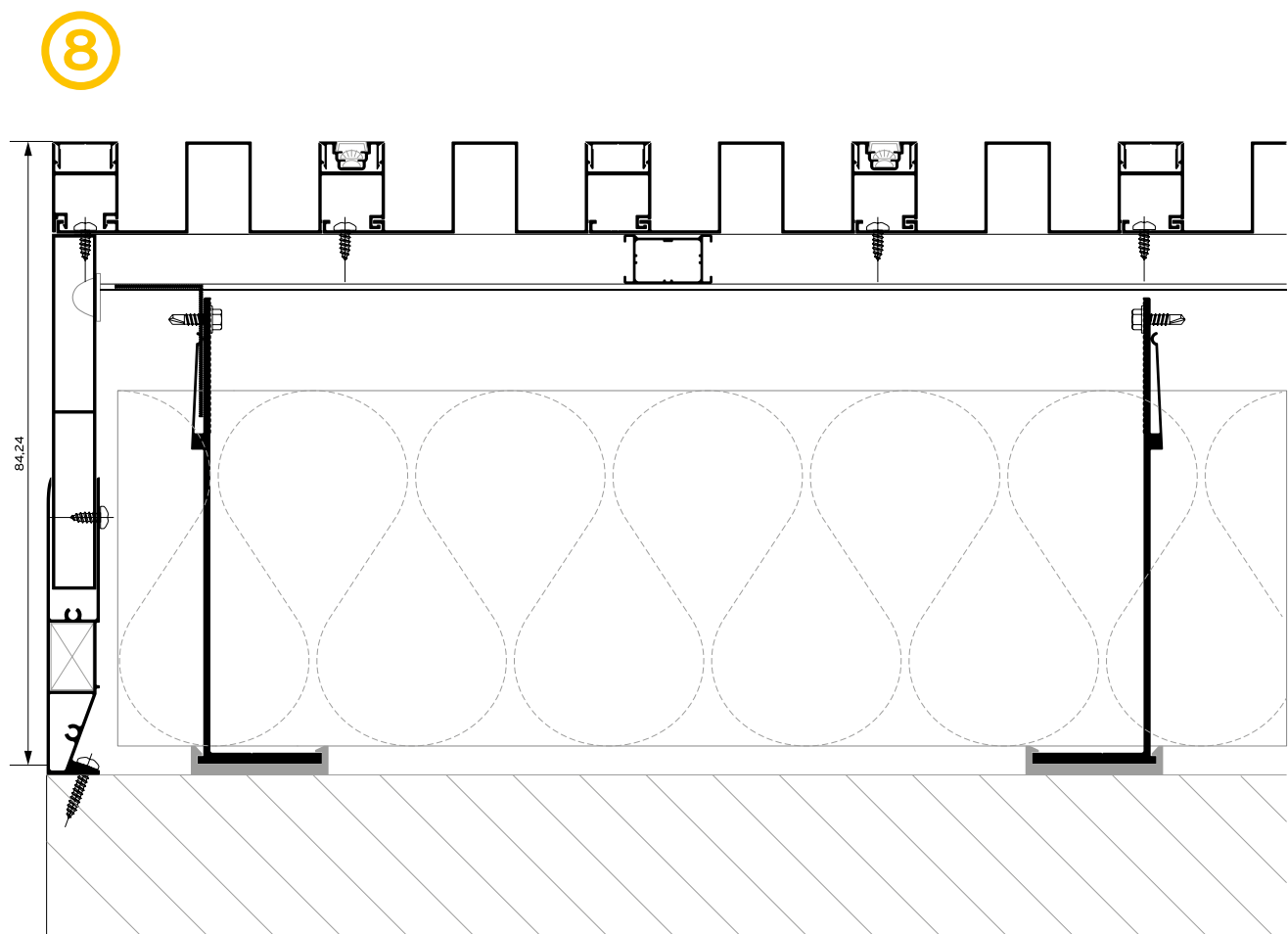
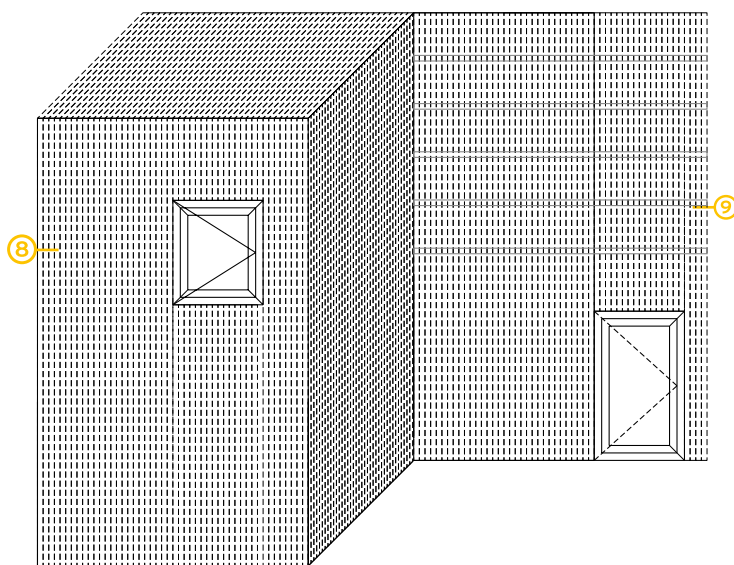

Alumil SMARTIA
Barcode Cladding

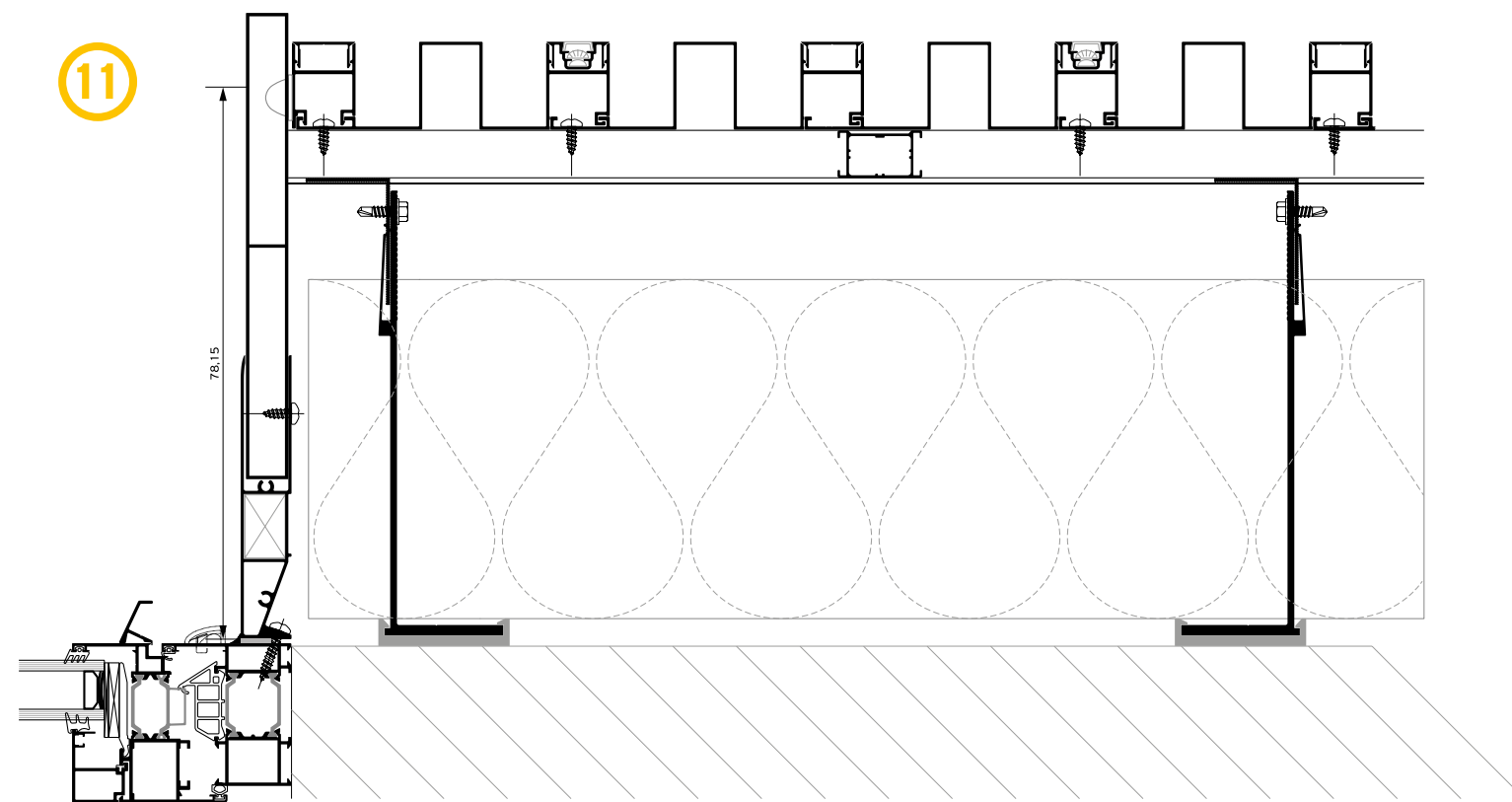
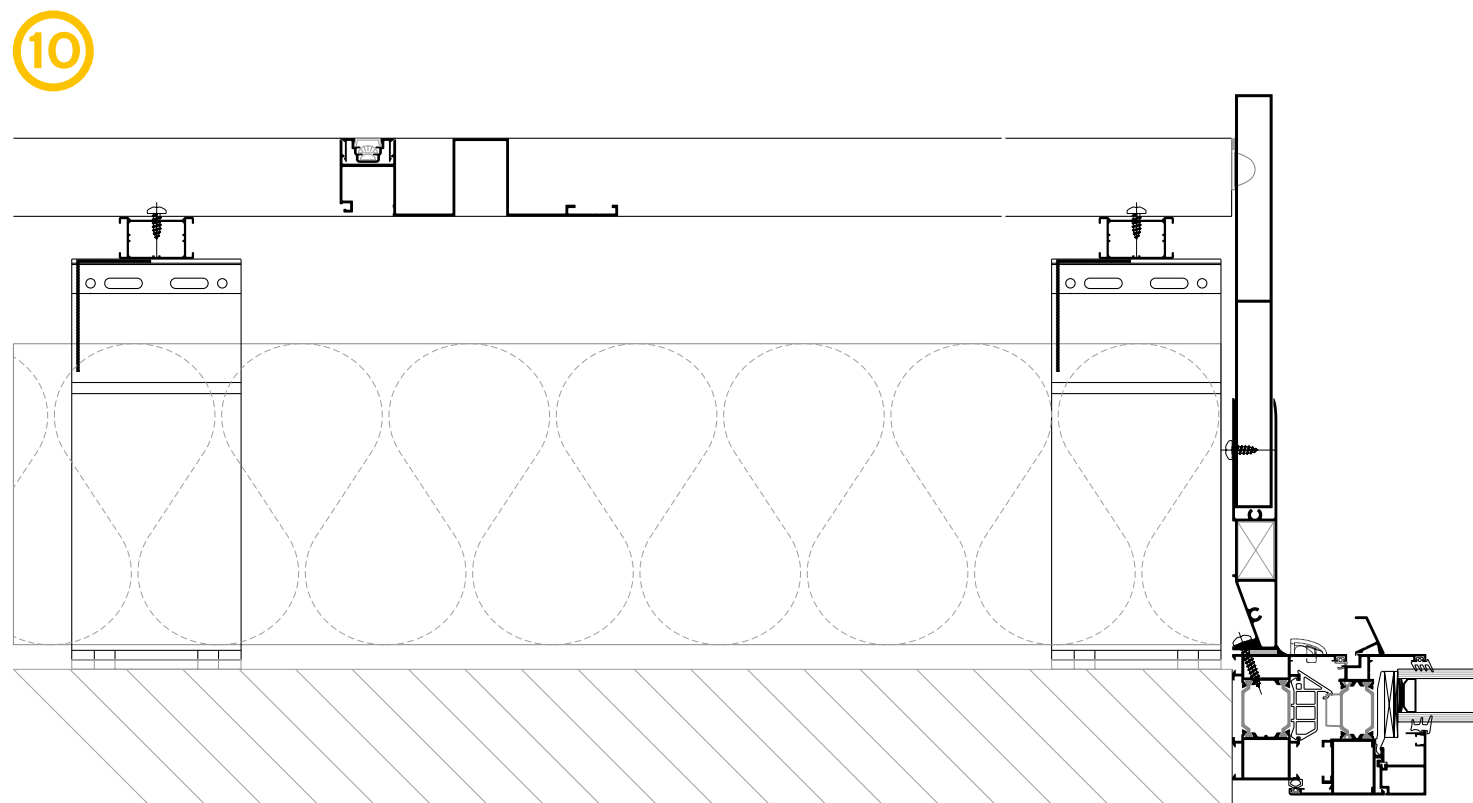
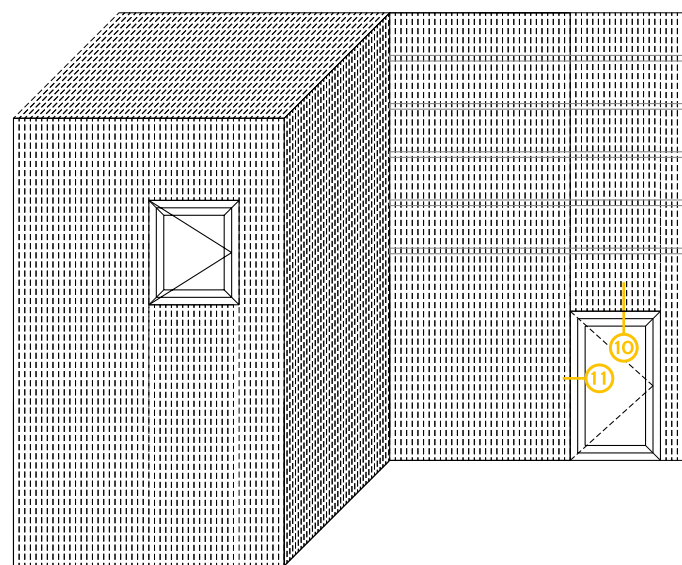

90°
Rotate the technical drawing
90° CLOCKWISE IN ORDER
TO READ IT PROPERLY

Alumil SMARTIA
Barcode Cladding

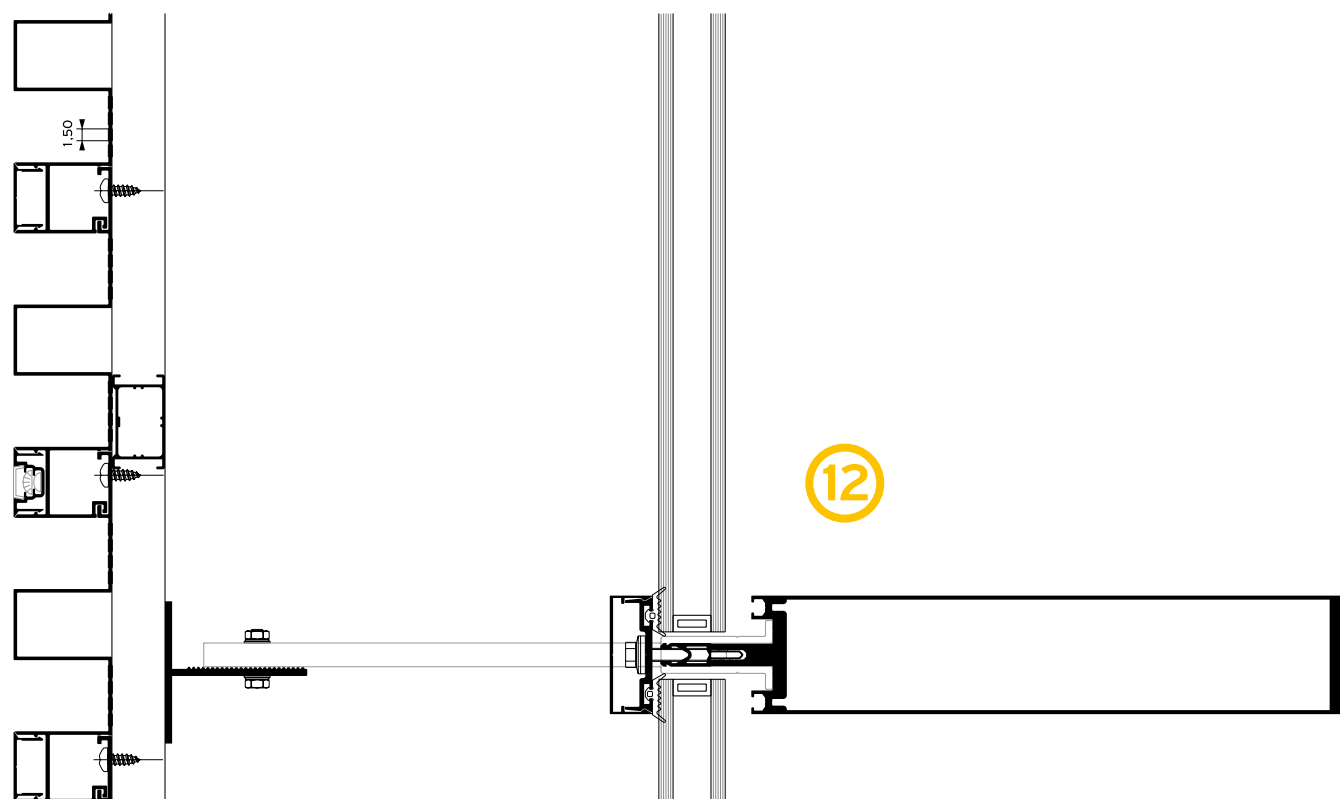
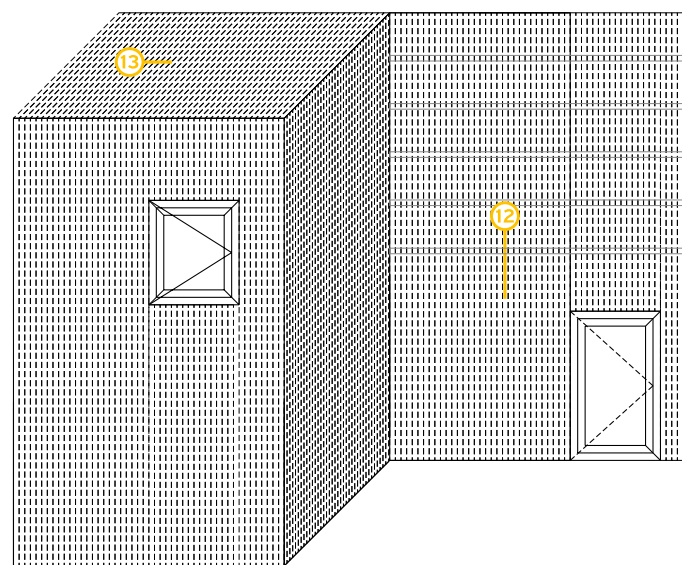

90°
Rotate the technical drawing
90° CLOCKWISE IN ORDER
TO READ IT PROPERLY

13

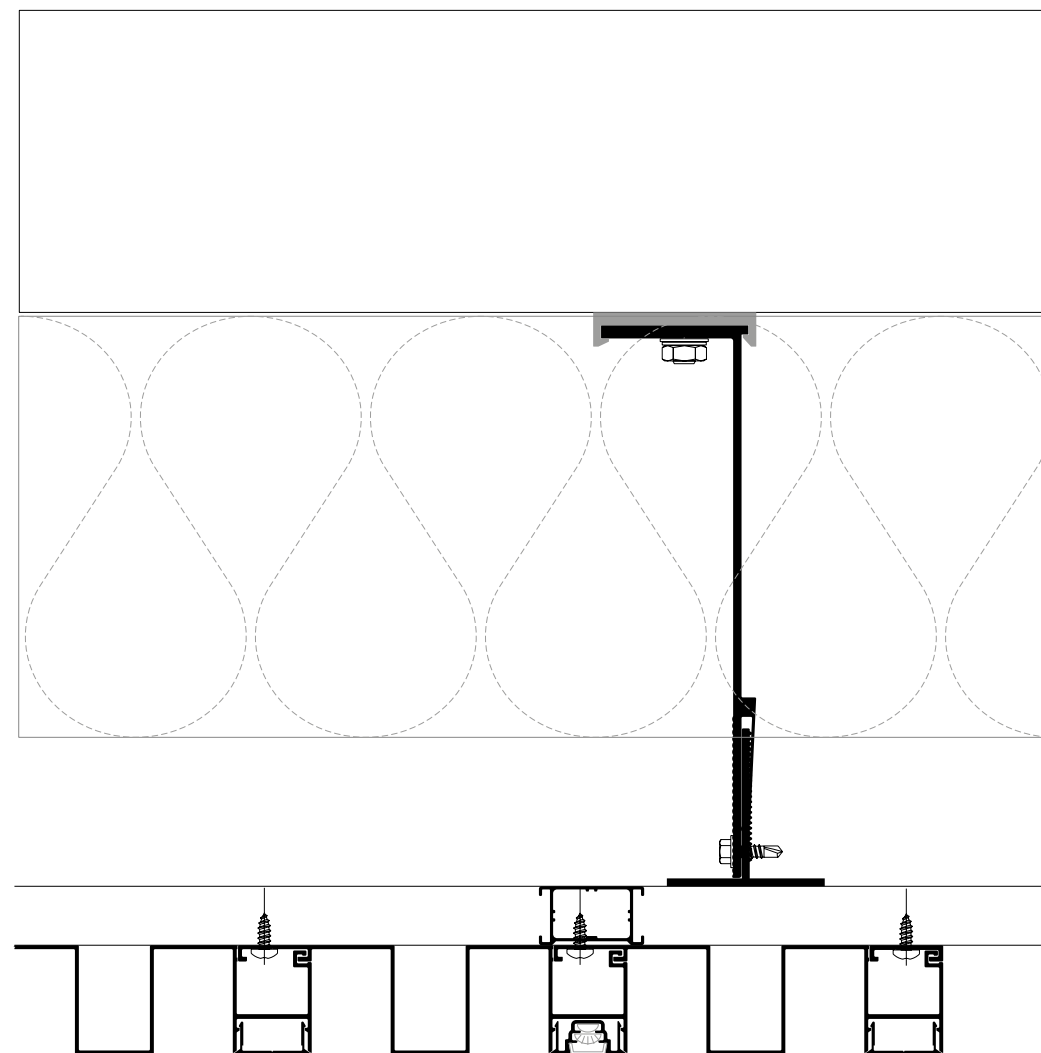

www.alumil.com

DESCOPERIȚI MAI MULTE:



**ALUMIL ROMÂNIA
SEDIUL CENTRAL & SHOWROOM**

ȘOS. BUCUREȘTI-PLOIEȘTI, NR.42-44,
BĂNEASA BUSINESS & TECHNOLOGY PARK,
CLĂDIRA A, ARIPA A1, PARTER, SECTOR 1
TEL.: +40 21 4243456 - 8
FAX: +40 21 4233932
E-MAIL: office@alumil.ro - showroom@alumil.ro

**ALUMIL
HEADQUARTERS**

KILKIS INDUSTRIAL AREA
KILKIS - GR 61100
TEL.: +30 23410 79300
FAX.: +30 23410 71988
E-MAIL.: info@alumil.com



**ALUMIL ROMÂNIA
SEDIUL CENTRAL &
SHOWROOM**

ȘOS. BUCUREȘTI-PLOIEȘTI,
NR.42-44,
BĂNEASA BUSINESS &
TECHNOLOGY PARK,
CLĂDIREA A, ARIPA A1,
PARTER, SECTOR 1
TEL.: +40 21 4243456 - 8
FAX: +40 214233932
E-MAIL: office@alumil.ro
showroom@alumil.ro

**ALUMIL
HEADQUARTERS**

KILKIS INDUSTRIAL AREA
KILKIS - GR 61 100
TEL.: +30 23410 79300
FAX.: +30 23410 71988
E-MAIL: info@alumil.com

www.alumil.com

alumil